

Пружинные Клеммы
Spring Clamp Terminals

YBK 2,5
Ширина / Width 5 mm
306 229 Серый / GREY

Пружинные клеммы серии YBK могут найти применение во многих областях электротехники. Пружинное соединение позволяет быстро и надежно подключить как одножильные, так и многожильные провода с наконечниками или без них. В каждой клемме имеется два параллельных канала для подключения перемычек.

Spring clamp terminals provide a realistic alternative to terminal blocks with screw clamp connection in many fields of application. The spring clamp is operated by using a screw driver to provide an access to wire through the opening in the spring clamp. The wire end gets clamped onto the current bar on removal of screw driver.

YBK type spring clamp terminals decrease the mounting and revision costs relative to screw type terminals.

Interlocking mechanism on the plastic housing prevents terminal blocks to be separated from each other when the cables are connected.

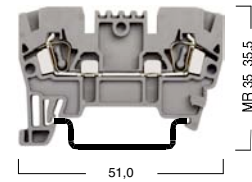

Технические данные / Electrical Ratings		Номинальное Напряжение/Ток/Сечение/ Voltage/Current/Cross-section		
CE (EN 60947-7-1) UL / CSA		750 V ~ / 24 A / 2,5 mm ² 600 V ~ / 20 A / AWG 22-12		
Длина Зачистки Изоляции / Insulation Stripping Length		10 mm		
Подключаемые Провода / Connection Data				
Одножильный, Винтовой Зажим / Solid Strand, Screw Connection		0,5 - 4 mm ²		
Многожильный, Винтовой Зажим / Fine Strand, Screw Connection		0,5 - 2,5 mm ²		
AWG Сечение / AWG Conductor		22 12		
Данные для Заказа / Ordering Data		Тип/Type	№ для Заказа / Cat. No.	Упак./Qty.
Полиамид 66		Бежевый / BEIGE	YBK 2,5 306 220	100
		Серый / GREY	YBK 2,5 306 229	100

Монтажные Рейки / Mounting Rails		Тип/Type	№ для Заказа / Cat. No.	Упак./Qty.
MR 35x7,5 MR 35x7,5 С перфорацией / Slotted	MR 35x15 MR 35x15 С перфорацией / Slotted	MR 35x7.5	500 601	1 m
		С перфорацией / Slotted	500 602	1 m
		MR 35x7.5	500 603	2 m
		С перфорацией / Slotted	500 604	2 m
DIN EN 50022		MR 35x15	500 606	1 m
		С перфорацией / Slotted	500 607	1 m

Концевые Стопоры / End Bracket		Тип/Type	№ для Заказа / Cat. No.	Упак./Qty.
Ширина / Thickness 8 mm		Серый / GREY	KD 3 495 049	100
		Серый / GREY	KD 4 495 059	100

Торцевая Крышка / End Plate		Тип/Type	№ для Заказа / Cat. No.	Упак./Qty.	
Ширина / Thickness 1,2 mm		Полиамид 66	Серый / GREY	NPP YBK 2.5 446 329	100

Перемычка / Cross Connection		Тип/Type	№ для Заказа / Cat. No.	Упак./Qty.
		UK 2.5/2	476 222	25
		UK 2.5/3	476 223	20
		UK 2.5/4	476 224	15
		UK 2.5/10	476 229	5

Заглушка / Warning Label		Тип/Type	№ для Заказа / Cat. No.	Упак./Qty.
		С символом молнии With symbol	IP 4 S 498 160	25
		Без надписи Without symbol	IP 4 498 170	25

Маркировка клеммных групп / Group Marking		Тип/Type	№ для Заказа / Cat. No.	Упак./Qty.
		Серый / GREY	GE 496 119	50
		Прозрачный/ TRANSPARENT	ME 496 13A	25

Маркировка Клемм / Marking Tags (Dekafix)		Тип/Type	№ для Заказа / Cat. No.	Упак./Qty.	
Для выбора маркировки смотрите стр.84		DY 5	DB 10/5	DG 6/5	DG 10/5

See page 84. for the usage of dekafix.

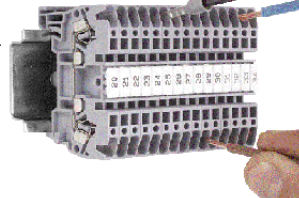

Цвет Colors	Клеммы Terminals	Торцевая Крышка End Plate
	№ для Заказа Cat.No.	№ для Заказа Cat.No.
	YBK 2,5	NPP
Бежевый-BEIGE	306 220	446 320
Синий-BLUE	306 221	446 321
Зеленый-GREEN	306 222	446 322
Желтый-YELLOW	306 223	446 323
Красный-RED	306 224	446 324
Серый-GREY	306 229	446 329
	YBK 4	NPP
Бежевый-BEIGE	306 230	446 330
Синий-BLUE	306 231	446 331
Зеленый-GREEN	306 232	446 332
Желтый-YELLOW	306 233	446 333
Красный-RED	306 234	446 334
Серый-GREY	306 239	446 339
	YBK 6	NPP
Бежевый-BEIGE	306 240	446 340
Синий-BLUE	306 241	446 341
Зеленый-GREEN	306 242	446 342
Желтый-YELLOW	306 243	446 343
Красный-RED	306 244	446 344
Серый-GREY	306 249	446 349
	YBK 10	NPP
Бежевый-BEIGE	306 250	446 350
Синий-BLUE	306 251	446 351
Зеленый-GREEN	306 252	446 352
Желтый-YELLOW	306 253	446 353
Красный-RED	306 254	446 354
Серый-GREY	306 259	446 359

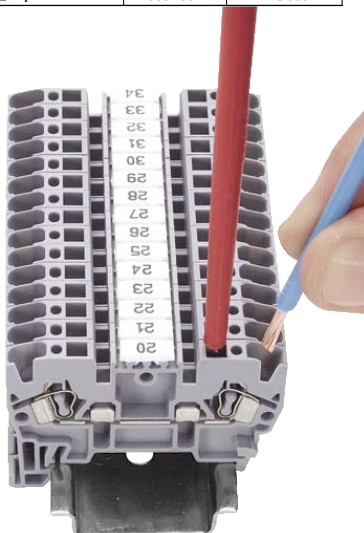

YBK 4

Ширина / Width 6 mm
306 239 Серый / GREY

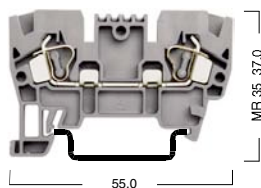

YBK 6

Ширина / Width 8 mm
306 249 Серый / GREY

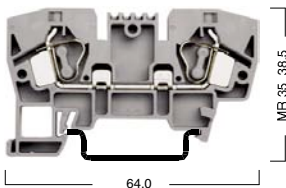

YBK 10

Ширина / Width 10 mm
306 259 Серый / GREY

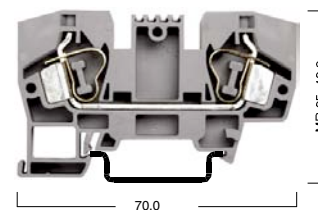

Номинальное Напряжение/Ток/Сечение/ Voltage/Current/Cross-section			Номинальное Напряжение/Ток/Сечение/ Voltage/Current/Cross-section			Номинальное Напряжение/Ток/Сечение/ Voltage/Current/Cross-section		
750 V ~ / 32 A / 4 mm ²			750 V ~ / 41 A / 6 mm ²			750 V ~ / 57 A / 10 mm ²		
600 V ~ / 26 A / AWG 22-10			600 V ~ / 35 A / AWG 22-8			600 V ~ / 55 A / AWG 20-6		
12 mm			12 mm			13 mm		
0,5 - 6 mm ²			0,5 - 10 mm ²			0,5 - 16 mm ²		
0,5 - 4 mm ²			0,5 - 6 mm ²			0,5 - 10 mm ²		
22 10			22 8			20 6		
Тип/Type	№ для Заказа / Cat. No.	Упак./Qty.	Тип/Type	№ для Заказа / Cat. No.	Упак./Qty.	Тип/Type	№ для Заказа / Cat. No.	Упак./Qty.
YBK 4	306 230	100	YBK 6	306 240	100	YBK 10	306 250	100
YBK 4	306 239	100	YBK 6	306 249	100	YBK 10	306 259	100
Тип/Type	№ для Заказа / Cat. No.	Упак./Qty.	Тип/Type	№ для Заказа / Cat. No.	Упак./Qty.	Тип/Type	№ для Заказа / Cat. No.	Упак./Qty.
MR 35x7.5	500 601	1 м	MR 35x7.5	500 601	1 м	MR 35x7.5	500 601	1 м
С перфорацией / Slotted	500 602	1 м	С перфорацией / Slotted	500 602	1 м	С перфорацией / Slotted	500 602	1 м
MR 35x7.5	500 603	2 м	MR 35x7.5	500 603	2 м	MR 35x7.5	500 603	2 м
С перфорацией / Slotted	500 604	2 м	С перфорацией / Slotted	500 604	2 м	С перфорацией / Slotted	500 604	2 м
MR 35x15	500 606	1 м	MR 35x15	500 606	1 м	MR 35x15	500 606	1 м
С перфорацией / Slotted	500 607	1 м	С перфорацией / Slotted	500 607	1 м	С перфорацией / Slotted	500 607	1 м
Тип/Type	№ для Заказа / Cat. No.	Упак./Qty.	Тип/Type	№ для Заказа / Cat. No.	Упак./Qty.	Тип/Type	№ для Заказа / Cat. No.	Упак./Qty.
KD 3	495 049	100	KD 3	495 049	100	KD 3	495 049	100
KD 4	495 059	100	KD 4	495 059	100	KD 4	495 059	100
Тип/Type	№ для Заказа / Cat. No.	Упак./Qty.	Тип/Type	№ для Заказа / Cat. No.	Упак./Qty.	Тип/Type	№ для Заказа / Cat. No.	Упак./Qty.
NPP YBK 4	446 339	100	NPP YBK 6	446 349	100	NPP YBK 10	446 359	100
Тип/Type	№ для Заказа / Cat. No.	Упак./Qty.	Тип/Type	№ для Заказа / Cat. No.	Упак./Qty.	Тип/Type	№ для Заказа / Cat. No.	Упак./Qty.
UK 4/2	476 232	25	UK 6/2	476 242	25	UK 10/2	476 252	25
UK 4/3	476 233	20	UK 6/3	476 243	20	UK 10/3	476 253	20
UK 4/4	476 234	15	UK 6/4	476 244	15	UK 10/4	476 254	15
UK 4/10	476 239	5	UK 6/10	476 249	5	UK 10/10	476 259	5
Тип/Type	№ для Заказа / Cat. No.	Упак./Qty.	Тип/Type	№ для Заказа / Cat. No.	Упак./Qty.	Тип/Type	№ для Заказа / Cat. No.	Упак./Qty.
IP 4 S	498 160	25	IP 4 S	498 160	25	IP 4 S	498 160	25
IP 4	498 170	25	IP 4	498 170	25	IP 4	498 170	25
Тип/Type	№ для Заказа / Cat. No.	Упак./Qty.	Тип/Type	№ для Заказа / Cat. No.	Упак./Qty.	Тип/Type	№ для Заказа / Cat. No.	Упак./Qty.
GE	496 119	50	GE	496 119	50	GE	496 119	50
ME	496 13A	25	ME	496 13A	25	ME	496 13A	25
Тип/Type	№ для Заказа / Cat. No.	Упак./Qty.	Тип/Type	№ для Заказа / Cat. No.	Упак./Qty.	Тип/Type	№ для Заказа / Cat. No.	Упак./Qty.
DY 5 DB 10/5 DB 10/6 DG 6/5 DG 10/5 DG 10/6			DY 5 DB 10/5 DB 10/6 DB 10/6,5 DG 6/5 DG 10/5 DG 10/6 DG 10/8T			DY 5 DB 10/5 DB 10/6 DB 10/6,5 DG 6/5 DG 10/5 DG 10/6 DG 10/8T		

Пружинные Заземляющие Клеммы Spring Clamp Earth Terminals

YBK 2,5 T
Ширина / Width 5 mm
336 220

Заземляющие клеммы серии YBK имеют тот же профиль, что и обычные клеммы этой серии сечением от 2,5мм² до 10мм². Электрический контакт с монтажной рейкой обеспечивается простым защелкиванием.

- Малое Переходное Сопротивление
- Защита от коррозии в местах присоединения проводников
- Желто - Зеленый цвет корпуса клемм





Spring clamp earth terminals have the same outer dimensions as the standard YBK blocks for the same cross-sections. This enables earth terminal blocks to be mounted directly beside feed-through terminal blocks.

The main characteristics are:

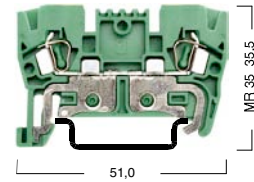
- Low transition resistance
- Non-corrosing contacts
- Green/yellow marking on the insulation

The main difference between spring clamp earth terminals and the earth terminals with screw connections is the automatic contact when the terminal blocks are attached to the mounting rails.



Технические данные / Electrical Ratings		Номинальное Напряжение/Ток/Сечение/ Voltage/Current/Cross-section				
CE (EN 60947-7-2) UL / CSA		- V ~ / - A / 2,5 mm ²				
		- V ~ / - A / AWG 22-12				
Длина Зачистки Изоляции / Insulation Stripping Length		10 mm				
Подключаемые Провода / Connection Data						
Одножильный, Винтовой Зажим / Solid Strand, Screw Connection		0,5 - 4 mm ²				
Многожильный, Винтовой Зажим / Fine Strand, Screw Connection		0,5 - 2,5 mm ²				
AWG Сечение / AWG Conductor		22 12				
Данные для Заказа / Ordering Data		Тип/Type	№ для Заказа / Cat. No.	Упак./Qty.		
Полиамид 66		Зеленый-GREEN / Желтый-YELLOW	YBK 2,5 T	336 220	50	
Монтажные Рейки / Mounting Rails		Тип/Type	№ для Заказа / Cat. No.	Упак./Qty.		
MR 35x7,5		MR 35x7,5	500 601	1 m		
MR 35x7,5 С перфорацией / Slotted		С перфорацией / Slotted	500 602	1 m		
MR 35x15		MR 35x15	500 603	2 m		
MR 35x15 С перфорацией / Slotted		С перфорацией / Slotted	500 604	2 m		
MR 35x15		MR 35x15	500 606	1 m		
MR 35x15 С перфорацией / Slotted		С перфорацией / Slotted	500 607	1 m		
Концевые Стопоры / End Bracket		Тип/Type	№ для Заказа / Cat. No.	Упак./Qty.		
Ширина / Thickness 8 mm		Серый / GREY	KD 3	495 049	100	
		Серый / GREY	KD 4	495 059	100	
						
Торцевая Крышка / End Plate		Тип/Type	№ для Заказа / Cat. No.	Упак./Qty.		
Ширина / Thickness 1,2 mm		Полиамид 66	Зеленый / GREEN	NPP YBK 2,5 T	446 322	10
						
Маркировка клеммных групп / Group Marking		Тип/Type	№ для Заказа / Cat. No.	Упак./Qty.		
		Серый / GREY	GE	496 119	50	
		Прозрачный/ TRANSPARENT	ME	496 13A	25	
Маркировка Клемм / Marking Tags (Dekafix)		DY 5 DB 10/5 DG 6/5 DG 10/5				
Для выбора маркировки смотрите стр.84						
See page 84. for the usage of dekafix.						

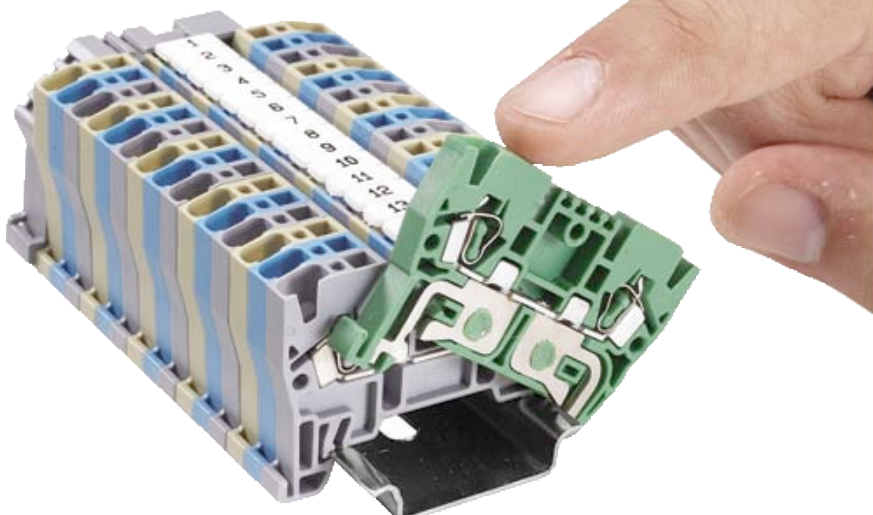

YBK 4 T

Ширина / Width 6 mm
336 230

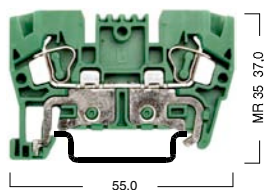

YBK 6 T

Ширина / Width 8 mm
336 240

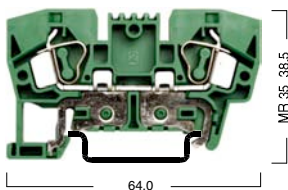

YBK 10 T

Ширина / Width 10 mm
336 250

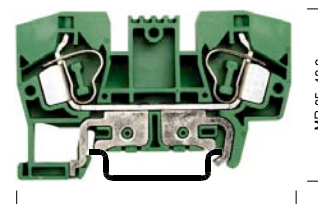

Номинальное Напряжение/Ток/Сечение/ Voltage/Current/Cross-section			Номинальное Напряжение/Ток/Сечение/ Voltage/Current/Cross-section			Номинальное Напряжение/Ток/Сечение/ Voltage/Current/Cross-section		
- V ~ / - A / 4 mm ²			- V ~ / - A / 6 mm ²			- V ~ / - A / 10 mm ²		
- V ~ / - A / AWG 22-10			- V ~ / - A / AWG 22-8			- V ~ / - A / AWG 20-6		
12 mm			13 mm			13 mm		
0,5 - 6 mm ²			0,5 - 10 mm ²			0,5 - 16 mm ²		
0,5 - 4 mm ²			0,5 - 6 mm ²			0,5 - 10 mm ²		
22 10			22 8			20 6		
Тип/Type	№ для Заказа / Cat. No.	Упак./Qty.	Тип/Type	№ для Заказа / Cat. No.	Упак./Qty.	Тип/Type	№ для Заказа / Cat. No.	Упак./Qty.
YBK 4 T	336 230	50	YBK 6 T	336 240	40	YBK 10 T	336 250	30
Тип/Type	№ для Заказа / Cat. No.	Упак./Qty.	Тип/Type	№ для Заказа / Cat. No.	Упак./Qty.	Тип/Type	№ для Заказа / Cat. No.	Упак./Qty.
MR 35x7.5	500 601	1 m	MR 35x7.5	500 601	1 m	MR 35x7.5	500 601	1 m
С перфорацией / Slotted	500 602	1 m	С перфорацией / Slotted	500 602	1 m	С перфорацией / Slotted	500 602	1 m
MR 35x7.5	500 603	2 m	MR 35x7.5	500 603	2 m	MR 35x7.5	500 603	2 m
С перфорацией / Slotted	500 604	2 m	С перфорацией / Slotted	500 604	2 m	С перфорацией / Slotted	500 604	2 m
MR 35x15	500 606	1 m	MR 35x15	500 606	1 m	MR 35x15	500 606	1 m
С перфорацией / Slotted	500 607	1 m	С перфорацией / Slotted	500 607	1 m	С перфорацией / Slotted	500 607	1 m
Тип/Type	№ для Заказа / Cat. No.	Упак./Qty.	Тип/Type	№ для Заказа / Cat. No.	Упак./Qty.	Тип/Type	№ для Заказа / Cat. No.	Упак./Qty.
KD 3	495 049	100	KD 3	495 049	100	KD 3	495 049	100
KD 4	495 059	100	KD 4	495 059	100	KD 4	495 059	100
Тип/Type	№ для Заказа / Cat. No.	Упак./Qty.	Тип/Type	№ для Заказа / Cat. No.	Упак./Qty.	Тип/Type	№ для Заказа / Cat. No.	Упак./Qty.
NPP YBK 4 T	446 332	10	NPP YBK 6 T	446 342	10	NPP YBK 10 T	446 352	10
Тип/Type	№ для Заказа / Cat. No.	Упак./Qty.	Тип/Type	№ для Заказа / Cat. No.	Упак./Qty.	Тип/Type	№ для Заказа / Cat. No.	Упак./Qty.
GE	496 119	50	GE	496 119	50	GE	496 119	50
ME	496 13A	25	ME	496 13A	25	ME	496 13A	25
DY 5 DB 10/5 DB 10/6 DG 6/5 DG 10/5 DG 10/6			DY 5 DB 10/5 DB 10/6 DB 10/6,5 DG 6/5 DG 10/5 DG 10/6 DG 10/8T			DY 5 DB 10/5 DB 10/6 DB 10/6,5 DG 6/5 DG 10/5 DG 10/6 DG 10/8T		

Пружинные миниклеммы отвечают все возрастающим требованиям уменьшения размеров оборудования, используется для установки в миниатюрных клеммных коробках. Эти клеммы используют также для подключения небольших электродвигателей и других малоомощных устройств. Клеммы крепятся друг к другу на защелках. Клеммы МУК предназначены для крепления на монтажной рейке шириной 15 мм (MR 15). В состав серии входят также заземляющие клеммы того же профиля, что и проходные клеммы. Наряду с миниклеммами для крепления на монтажных рейках в серию МУК входят клеммы для крепления на монтажной панели. Клеммы МУРК 2,5 представляют собой средние компоненты клеммного блока с плоским основанием, без элементов крепления. Клеммный блок крепится к монтажной панели винтами и состоит из крайнего элемента МУРД 1, торцевой крышки МУРК 2 и расположенных между ними средних клемм МУРК. Клеммы МУСК фиксируются в отверстиях монтажной панели с помощью защелок, расположенных в основании клемм.

МУК spring type mini terminals have been designed for the necessity of making terminal connections within smaller enclosures. These terminals providing 2,5 mm² cable connections are mounted on MR 15x5,5 mounting rails. The terminals are fixed each other by the pins and furnish users the patented cross connection system of YBK terminal blocks regardless keeping extra stock. МУРК type terminals are the alternative of MR 15 x 5.5 rail mount mini terminals and they can be directly mounted on the surface of the panels as well. Thanks to the end brackets fixed on the sides, it is possible to make the screw mounting on the surface of the panel. МУСК type terminals can be directly mounted within electrical panels like МУРК terminal blocks. Users fix this product into the M3,5 hole on the surface of the panel.

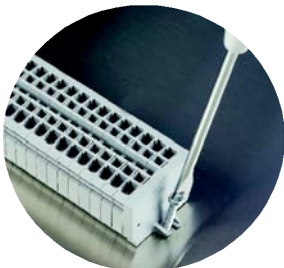

Зажимные Миниклеммы Серии МУК МУК Type Mini Terminals for MR 15 Rails

МУК 2.5
Ширина / Width 5 mm
306 429 Серый / GREY

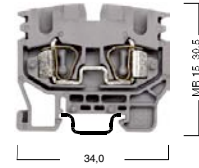

Технические данные / Electrical Ratings		Номинальное Напряжение/Ток/Сечение/ Voltage/Current/Cross-section			
CE (EN 60947-7-1 / 60947-7-2 / 60998-2-2)		750 V ~ / 24 A / 2,5 mm ²			
Длина Зачистки Изоляции / Insulation Stripping Length		10 mm			
Подключаемые Провода / Connection Data					
Одножильный, Винтовой Зажим / Solid Strand, Screw Connection		0,5 - 4 mm ²			
Многожильный, Винтовой Зажим / Fine Strand, Screw Connection		0,5 - 2,5 mm ²			
AWG Сечение / AWG Conductor		22 12			
Saplama Delik Çapı / Insert Hole Diameter					
Данные для Заказа / Ordering Data		Тип/Type	№ для Заказа / Cat. No.	Упак./Qty.	
Полиамид 66		Серый / GREY	МУК 2.5	306 429	100
		Зеленый / GREEN			
Монтажные Рейки / Mounting Rails		Тип/Type	№ для Заказа / Cat. No.	Упак./Qty.	
MR 15x5.5		MR 15x5,5	500 610	1 m	
MR 15x5.5 С перфорацией / Slotted		С перфорацией / Slotted	500 611	1 m	
		MR 15x5,5	500 612	2 m	
		С перфорацией / Slotted	500 613	2 m	
 15 mm 5.5 mm DIN EN 50045		Серый / GREY			
Концевые Стопоры / End Bracket		Тип/Type	№ для Заказа / Cat. No.	Упак./Qty.	
 MYPD 1 MYPD 2 KD 5		Бежевый / BEIGE	KD 5	495 060	100
		Серый / GREY	KD 5	495 069	100
		Серый / GREY			
		Серый / GREY			
Торцевая Крышка / End Plate		Тип/Type	№ для Заказа / Cat. No.	Упак./Qty.	
Ширина / Thickness 1,5 mm		Полиамид 66	МУК NPP 1	446 429	100
		Бежевый / BEIGE	МУК NPP 2	446 439	100
		Серый / GREY			
 MYK NPP 1 MYK NPP 2					
Перемычка / Cross Connection		Тип/Type	№ для Заказа / Cat. No.	Упак./Qty.	
		UK 2.5/2	476 222	25	
		UK 2.5/3	476 223	20	
		UK 2.5/4	476 224	15	
		UK 2.5/10	476 229	5	
Маркировка Клемм / Marking Tags (Dekafix)					
Для выбора маркировки смотрите стр.84 See page 84. for the usage of dekafix.		DY 5			

Двухъярусные Пружинные Клеммы Серии YBK *Double Deck Spring Clamp Terminals*

В двухъярусных клеммах с пружинным зажимами YBK выводы расположены в двух уровнях, что позволяет экономить до 50% площади монтажа. В каждом ярусе клемного блока имеются гнезда, через которые можно соединить клеммы с помощью штекерных перемычек. Возможность установки маркировочного элемента на каждом выводе клеммы.

Double deck spring clamp terminals are the answer to high wiring density problems posed by certain unavoidable wiring arrangements. Besides this, double level terminals have the following advantages:

- Double wiring density available without extension of mounting rails.*
- Interconnection / shorting can be done at both levels.*
- Marking / Identification by marking tags possible at both levels.*

YBK 2.5-2 F
Ширина / Width 5 mm
316 109
Серый/GREY

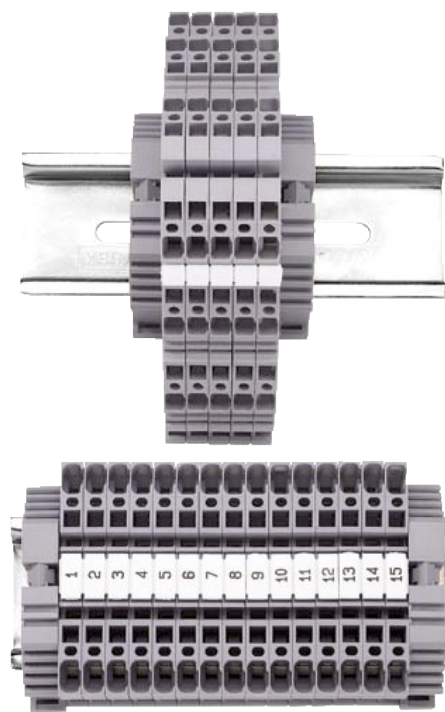
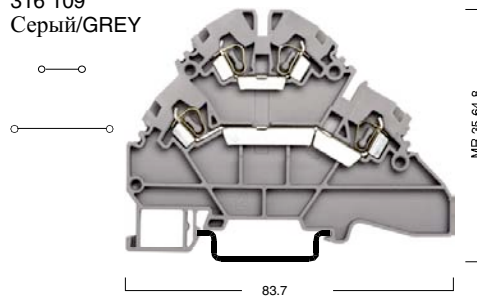

Эконом Места на 50%
50% space saving

Технические данные / Electrical Ratings		Номинальное Напряжение/Ток/Сечение/ Voltage/Current/Cross-section		
CE (EN 60947-7-1)		500 V ~ / 24 A / 2,5 mm ²		
UL / CSA		600 V ~ / 20 A / AWG 22-12		
Длина Зачистки Изоляции / Insulation Stripping Length		10 mm		
Подключаемые Провода / Connection Data				
Одножильный, Винтовой Зажим / Solid Strand, Screw Connection		0,5 - 4 mm ²		
Многожильный, Винтовой Зажим / Fine Strand, Screw Connection		0,5 - 2,5 mm ²		
AWG Сечение / AWG Conductor		22 12		
Данные для Заказа / Ordering Data		Тип/Type	№ для Заказа / Cat. No.	Упак./Qty.
Полиамид 66		YBK 2.5-2 F	316 100 / 316 109	50
Бежевый - BEIGE / Серый - GREY				
Бежевый - BEIGE / Серый - GREY				
Бежевый - BEIGE / Серый - GREY				
Бежевый - BEIGE / Серый - GREY				
Бежевый - BEIGE / Серый - GREY				
Бежевый - BEIGE / Серый - GREY				
Бежевый - BEIGE / Серый - GREY				
Бежевый - BEIGE / Серый - GREY				
Бежевый - BEIGE / Серый - GREY				
Электронная Характеристика / Electrical Ratings				
Напряжение Диода / Diode Reverse Voltage				
Ток Диода / Diode Current				
Диод / Diode				
Монтажные Рейки / Mounting Rails		Тип/Type	№ для Заказа / Cat. No.	Упак./Qty.
MR 35x7,5		MR 35x7,5	500 601	1 m
MR 35x7,5 С перфорацией / Slotted		С перфорацией / Slotted	500 602	1 m
MR 35x15		MR 35x15	500 603	2 m
MR 35x15 С перфорацией / Slotted		С перфорацией / Slotted	500 604	2 m
MR 35x15		MR 35x15	500 606	1 m
MR 35x15 С перфорацией / Slotted		С перфорацией / Slotted	500 607	1 m
Концевые Стопоры / End Bracket		Тип/Type	№ для Заказа / Cat. No.	Упак./Qty.
Ширина / Thickness 8 mm		Серый / GREY	KD 3	495 049
		Серый / GREY	KD 4	495 059
Торцевая Крышка / End Plate		Тип/Type	№ для Заказа / Cat. No.	Упак./Qty.
Ширина / Thickness 1,5 mm		Полиамид 66	NPP YBK 2.5-2 F	446 290
		Бежевый / BEIGE	NPP YBK 2.5-2 F	446 299
		Серый / GREY		
Перемычка / Cross Connection		Тип/Type	№ для Заказа / Cat. No.	Упак./Qty.
		UK 2.5/2	476 222	25
		UK 2.5/3	476 223	20
		UK 2.5/4	476 224	15
		UK 2.5/10	476 229	5
Маркировка клеммных групп / Group Marking		Тип/Type	№ для Заказа / Cat. No.	Упак./Qty.
		Серый / GREY	GE	496 119
		Прозрачный / TRANSPARENT	ME	496 13A
Маркировка Клемм / Marking Tags (De kafix)		DY 5 DG 6/5		
Для выбора маркировки смотрите стр.84 See page 84. for the usage of de kafix.				

YBK 2.5-2 FK

Ширина / Width 5 mm
316 129
Серый/GREY

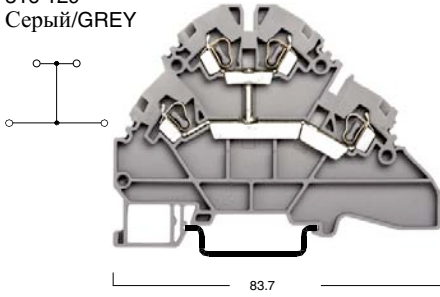

YBK 2.5-2 FD

Ширина / Width 5 mm
316 219/229
Серый/GREY

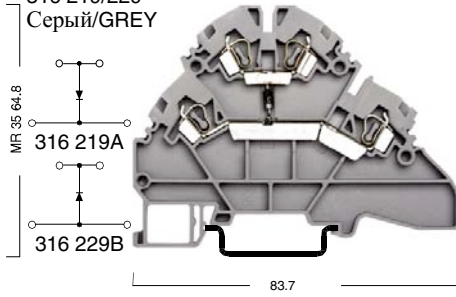

YBK 2.5-2 FLD

Ширина / Width 5 mm
316 --9
Серый/GREY

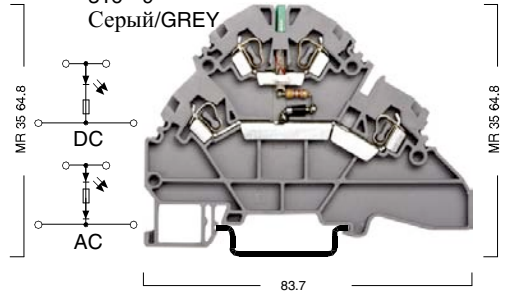

Номинальное Напряжение/Ток/Сечение/ Voltage/Current/Cross-section			Номинальное Напряжение/Ток/Сечение/ Voltage/Current/Cross-section			Номинальное Напряжение/Ток/Сечение/ Voltage/Current/Cross-section		
500 V ~ / 24 A / 2,5 mm ²			500 V ~ / 24 A / 2,5 mm ²			- V ~ / 24 A / 2,5 mm ²		
600 V ~ / 20 A / AWG 22-12			- V ~ / - A / AWG 22-12			- V ~ / - A / AWG 22-12		
10 mm			10 mm			10 mm		
0,5 - 4 mm ²			0,5 - 4 mm ²			0,5 - 4 mm ²		
0,5 - 2,5 mm ²			0,5 - 2,5 mm ²			0,5 - 2,5 mm ²		
22 12			22 12			22 12		
Тип/Type	№ для Заказа / Cat. No.	Упак./Qty.	Тип/Type	№ для Заказа / Cat. No.	Упак./Qty.	Тип/Type	№ для Заказа / Cat. No.	Упак./Qty.
YBK 2.5-2 FK	316 120 / 316 129	50	YBK 2.5-2 FD-A	316 210 / 316 219	50	YBK 2.5-2 FLD	316 310 / 316 319 (24 VAC)	50
			YBK 2.5-2 FD-B	316 220 / 316 229	50	YBK 2.5-2 FLD	316 320 / 316 329 (24 VDC)	50
						YBK 2.5-2 FLD	316 410 / 316 419 (48 VAC)	50
						YBK 2.5-2 FLD	316 420 / 316 429 (48 VDC)	50
						YBK 2.5-2 FLD	316 610 / 316 619 (110 VAC)	50
						YBK 2.5-2 FLD	316 620 / 316 629 (110 VDC)	50
						YBK 2.5-2 FLD	316 710 / 316 719 (220 VAC)	50
						YBK 2.5-2 FLD	316 720 / 316 729 (220 VDC)	50
			1000 V					
			1 A					
			1 N 4007					
Тип/Type	№ для Заказа / Cat. No.	Упак./Qty.	Тип/Type	№ для Заказа / Cat. No.	Упак./Qty.	Тип/Type	№ для Заказа / Cat. No.	Упак./Qty.
MR 35x7.5	500 601	1 m	MR 35x7.5	500 601	1 m	MR 35x7.5	500 601	1 m
С перфорацией / Slotted	500 602	1 m	С перфорацией / Slotted	500 602	1 m	С перфорацией / Slotted	500 602	1 m
MR 35x7.5	500 603	2 m	MR 35x7.5	500 603	2 m	MR 35x7.5	500 603	2 m
С перфорацией / Slotted	500 604	2 m	С перфорацией / Slotted	500 604	2 m	С перфорацией / Slotted	500 604	2 m
MR 35x15	500 606	1 m	MR 35x15	500 606	1 m	MR 35x15	500 606	1 m
С перфорацией / Slotted	500 607	1 m	С перфорацией / Slotted	500 607	1 m	С перфорацией / Slotted	500 607	1 m
Тип/Type	№ для Заказа / Cat. No.	Упак./Qty.	Тип/Type	№ для Заказа / Cat. No.	Упак./Qty.	Тип/Type	№ для Заказа / Cat. No.	Упак./Qty.
KD 3	495 049	100	KD 3	495 049	100	KD 3	495 049	100
KD 4	495 059	100	KD 4	495 059	100	KD 4	495 059	100
Тип/Type	№ для Заказа / Cat. No.	Упак./Qty.	Тип/Type	№ для Заказа / Cat. No.	Упак./Qty.	Тип/Type	№ для Заказа / Cat. No.	Упак./Qty.
NPP YBK 2.5-2 F	446 290	50	NPP YBK 2.5-2 F	446 290	50	NPP YBK 2.5-2 F	446 290	50
NPP YBK 2.5-2 F	446 299	50	NPP YBK 2.5-2 F	446 299	50	NPP YBK 2.5-2 F	446 299	50
Тип/Type	№ для Заказа / Cat. No.	Упак./Qty.	Тип/Type	№ для Заказа / Cat. No.	Упак./Qty.	Тип/Type	№ для Заказа / Cat. No.	Упак./Qty.
UK 2.5/2	476 222	25	UK 2.5/2	476 222	25	UK 2.5/2	476 222	25
UK 2.5/3	476 223	20	UK 2.5/3	476 223	20	UK 2.5/3	476 223	20
UK 2.5/4	476 224	15	UK 2.5/4	476 224	15	UK 2.5/4	476 224	15
UK 2.5/10	476 229	5	UK 2.5/10	476 229	5	UK 2.5/10	476 229	5
Перемычка не используется во втором ярусе <i>Only lower decks can be cross-connected</i>			Перемычка не используется во втором ярусе <i>Only lower decks can be cross-connected</i>			Перемычка не используется во втором ярусе <i>Only lower decks can be cross-connected</i>		
Тип/Type	№ для Заказа / Cat. No.	Упак./Qty.	Тип/Type	№ для Заказа / Cat. No.	Упак./Qty.	Тип/Type	№ для Заказа / Cat. No.	Упак./Qty.
GE	496 119	50	GE	496 119	50	GE	496 119	50
ME	496 13A	25	ME	496 13A	25	ME	496 13A	25
DY 5 DG 6/5			DY 5 DG 6/5			DY 5 DG 6/5		

В двухъярусных клеммах с пружинным зажимами YBK выводы расположены в двух уровнях, что позволяет экономить до %50 площади монтажа. В каждом ярусе клемного блока имеются гнезда, через которые можно соединить клеммы с помощью штекерных перемычек. Возможность установки маркировочного элемента на каждом выводе клеммы.

Double deck spring clamp terminals are the answer to high wiring density problems posed by certain unavoidable wiring arrangements. Besides this, double level terminals have the following advantages:

- Double wiring density available without extension of mounting rails.
- Interconnection / shorting can be done at both levels.
- Marking / Identification by marking tags possible at both levels.

Двухъярусные Пружинные Клеммы Серии YBK

Double Deck Spring Clamp Terminals

YBK 4-2F

Ширина / Width 6 mm
318 109 Серый / GREY

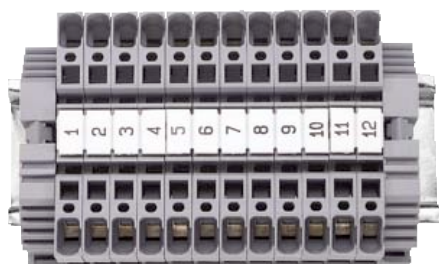
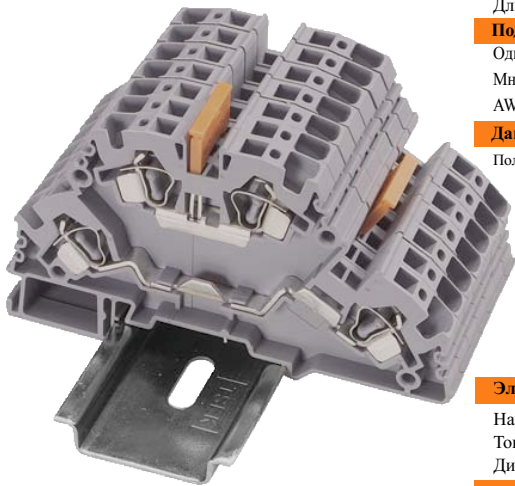
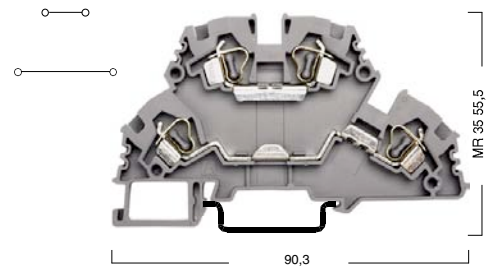

Эконом Места на 50%
50% space saving



Технические данные / Electrical Ratings	
CE (EN 60947-7-1)	Номинальное Напряжение/Ток/Сечение/ Voltage/Current/Cross-section
UL / UL	750 V ~ / 30 A / 4 mm ²
	600 V ~ / 26 A / AWG 22-10

Длина Зачистки Изоляции / Insulation Stripping Length	12 mm
---	-------

Подключаемые Провода / Connection Data	
Одножильный, Винтовой Зажим / Solid Strand, Screw Connection	0,5 - 6 mm ²
Многожильный, Винтовой Зажим / Fine Strand, Screw Connection	0,5 - 4 mm ²
AWG Сечение / AWG Conductor	22...10

Данные для Заказа / Ordering Data		
Тип/Type	№ для Заказа / Cat. No.	Упак./Qty.
Полиамид 66	Бежевый - BEIGE / Серый - GREY	YBK 4-2F
	Бежевый - BEIGE / Серый - GREY	318 100 / 318 109
	Бежевый - BEIGE / Серый - GREY	50
	Бежевый - BEIGE / Серый - GREY	
	Бежевый - BEIGE / Серый - GREY	
	Бежевый - BEIGE / Серый - GREY	
	Бежевый - BEIGE / Серый - GREY	
	Бежевый - BEIGE / Серый - GREY	
	Бежевый - BEIGE / Серый - GREY	

Электронная Характеристика / Electrical Ratings	
Напряжение Диода / Diode Reverse Voltage	
Ток Диода / Diode Current	
Диод / Diode	

Монтажные Рейки / Mounting Rails		
Тип/Type	№ для Заказа / Cat. No.	Упак./Qty.
MR 35x7,5	MR 35x15	MR 35x7,5
MR 35x7,5	MR 35x15	С перфорацией / Slotted
С перфорацией / Slotted	С перфорацией / Slotted	500 601
		500 602
		500 603
		500 604
		500 606
		500 607

Концевые Стопоры / End Bracket		
Тип/Type	№ для Заказа / Cat. No.	Упак./Qty.
Ширина / Thickness 8 mm	Серый / GREY	KD 3
	Серый / GREY	KD 4
		495 049
		495 059

Торцевая Крышка / End Plate		
Тип/Type	№ для Заказа / Cat. No.	Упак./Qty.
Ширина / Thickness 1,5 mm	Полиамид 66	NPP YBK 4-2F
	Бежевый / BEIGE	446 260
	Серый / GREY	446 269

Перемычка / Cross Connection		
Тип/Type	№ для Заказа / Cat. No.	Упак./Qty.
UK 4/2	476 232	25
UK 4/3	476 233	20
UK 4/4	476 234	15
UK 4/10	476 239	5

Маркировка клеммных групп / Group Marking		
Тип/Type	№ для Заказа / Cat. No.	Упак./Qty.
Серый / GREY	GE	496 119
Прозрачный / TRANSPARENT	ME	496 13A

Маркировка Клемм / Marking Tags (Dekafix)	
Для выбора маркировки смотрите стр.84 See page 84. for the usage of dekafix.	DY 5 DB 10/5 DB 10/6 DG 6/5 DG 10/5 DG 10/6

YBK 4-2FK

Ширина / Width 6 mm
318 129 Серый / GREY

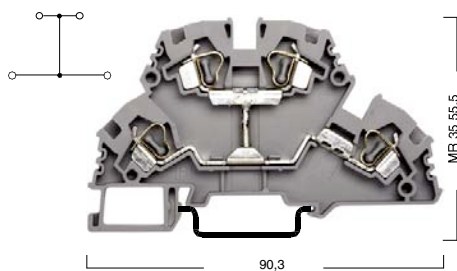

YBK 4-2FD

Ширина / Width 6 mm
318 219 / 229 Серый / GREY

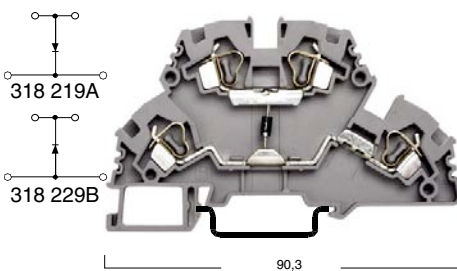

YBK 4-2FLD

Ширина / Width 6 mm
--- ---

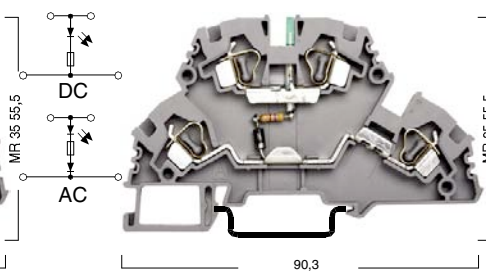

Номинальное Напряжение/Ток/Сечение/ Voltage/Current/Cross-section			Номинальное Напряжение/Ток/Сечение/ Voltage/Current/Cross-section			Номинальное Напряжение/Ток/Сечение/ Voltage/Current/Cross-section		
750 V ~ / 30 A / 4 mm ²			750 V ~ / 30 A / 4 mm ²			- V ~ / 30 A / 4 mm ²		
600 V ~ / 26 A / AWG 22-10			600 V ~ / 26 A / AWG 22-10			- V ~ / 26 A / AWG 22-10		
12 mm			12 mm			12 mm		
0,5 - 6 mm ²			0,5 - 6 mm ²			0,5 - 6 mm ²		
0,5 - 4 mm ²			0,5 - 4 mm ²			0,5 - 4 mm ²		
22.....10			22.....10			22.....10		
Тип/Type	№ для Заказа / Cat. No.	Упак./Qty.	Тип/Type	№ для Заказа / Cat. No.	Упак./Qty.	Тип/Type	№ для Заказа / Cat. No.	Упак./Qty.
YBK 4-2FK	318 120 / 318 129	20	YBK 4-2FD-A	318 210 / 318 219	20	YBK 4-2FLD	318 310 / 318 319 (24V AC)	20
			YBK 4-2FD-B	318 220 / 318 229	20	YBK 4-2FLD	318 320 / 318 329 (24V DC)	20
						YBK 4-2FLD	318 410 / 318 419 (48V AC)	20
						YBK 4-2FLD	318 420 / 318 429 (48V DC)	20
						YBK 4-2FLD	318 610 / 318 619 (110V AC)	20
						YBK 4-2FLD	318 620 / 318 629 (110V DC)	20
						YBK 4-2FLD	318 710 / 318 719 (220V AC)	20
						YBK 4-2FLD	318 720 / 318 729 (220V DC)	20
			1000 V					
			1 A					
			1 N 4007					
Тип/Type	№ для Заказа / Cat. No.	Упак./Qty.	Тип/Type	№ для Заказа / Cat. No.	Упак./Qty.	Тип/Type	№ для Заказа / Cat. No.	Упак./Qty.
MR 35x7.5	500 601	1 m	MR 35x7.5	500 601	1 m	MR 35x7.5	500 601	1 m
С перфорацией / Slotted	500 602	1 m	С перфорацией / Slotted	500 602	1 m	С перфорацией / Slotted	500 602	1 m
MR 35x7.5	500 603	2 m	MR 35x7.5	500 603	2 m	MR 35x7.5	500 603	2 m
С перфорацией / Slotted	500 604	2 m	С перфорацией / Slotted	500 604	2 m	С перфорацией / Slotted	500 604	2 m
MR 35x15	500 606	1 m	MR 35x15	500 606	1 m	MR 35x15	500 606	1 m
С перфорацией / Slotted	500 607	1 m	С перфорацией / Slotted	500 607	1 m	С перфорацией / Slotted	500 607	1 m
Тип/Type	№ для Заказа / Cat. No.	Упак./Qty.	Тип/Type	№ для Заказа / Cat. No.	Упак./Qty.	Тип/Type	№ для Заказа / Cat. No.	Упак./Qty.
KD 3	495 049	100	KD 3	495 049	100	KD 3	495 049	100
KD 4	495 059	100	KD 4	495 059	100	KD 4	495 059	100
Тип/Type	№ для Заказа / Cat. No.	Упак./Qty.	Тип/Type	№ для Заказа / Cat. No.	Упак./Qty.	Тип/Type	№ для Заказа / Cat. No.	Упак./Qty.
NPP YBK 4-2F	446 260	25	NPP YBK 4-2F	446 260	25	NPP YBK 4-2F	446 260	25
NPP YBK 4-2F	446 269	25	NPP YBK 4-2F	446 269	25	NPP YBK 4-2F	446 269	25
Тип/Type	№ для Заказа / Cat. No.	Упак./Qty.	Тип/Type	№ для Заказа / Cat. No.	Упак./Qty.	Тип/Type	№ для Заказа / Cat. No.	Упак./Qty.
UK 4/2	476 232	25	UK 4/2	476 232	25	UK 4/2	476 232	25
UK 4/3	476 233	20	UK 4/3	476 233	20	UK 4/3	476 233	20
UK 4/4	476 234	15	UK 4/4	476 234	15	UK 4/4	476 234	15
UK 4/10	476 239	5	UK 4/10	476 239	5	UK 4/10	476 239	5
Перемычку можно использовать только на нижнем ярусе <i>Only lower decks can be cross-connected</i>			Перемычку можно использовать только на нижнем ярусе <i>Only lower decks can be cross-connected</i>			Перемычку можно использовать только на нижнем ярусе <i>Only lower decks can be cross-connected</i>		
Тип/Type	№ для Заказа / Cat. No.	Упак./Qty.	Тип/Type	№ для Заказа / Cat. No.	Упак./Qty.	Тип/Type	№ для Заказа / Cat. No.	Упак./Qty.
GE	496 119	50	GE	496 119	50	GE	496 119	50
ME	496 13A	25	ME	496 13A	25	ME	496 13A	25
DY 5 DB 10/5 DB 10/6 DG 6/5 DG 10/5 DG 10/6			DY 5 DB 10/5 DB 10/6 DG 6/5 DG 10/5 DG 10/6			DY 5 DB 10/5 DB 10/6 DG 6/5 DG 10/5 DG 10/6		

Многоярусные Клеммы с Пружинным Зажимом и Аксессуары Spring Clamp Terminals For Initiators, Actuators and Motors

Многоярусные клеммы используются в оборудовании с высокой плотностью монтажа. Провода подключают к клеммам на разных ярусах, в результате чего площадь монтажа сокращается пропорционально количеству ярусов. Многоярусные конструкция и наличие рядов шунтирования делают эти клеммы особенно удобным для подключения пускателей и исполнительных механизмов.

3 and 4 wired elements such as motors, sensors, actuators and initiators are commonly used in industry. The multi level terminal blocks are designed and developed to meet the demanding requirements of 3 or 4 wire applications. Signal, power and ground can be connected on a single, compact 6 mm. width terminal block.

Multi level terminal blocks:

- Make wiring more practical
- Reduce the installation costs and speed the wiring.
- Provide individual cross connections for each layer.
- They are used at the edge of sensor terminal blocks.
- Provide definitive identification of positive, negative and ground connections with the help of internationally accepted colors for the related layers.
- Because of this property, they minimize wiring mistakes and speed wiring.
- Are ideal for limited spaces because of their compact designs.

YBK 2.5-3 F
Ширина / Width 5 mm
324 509
Серый/GREY

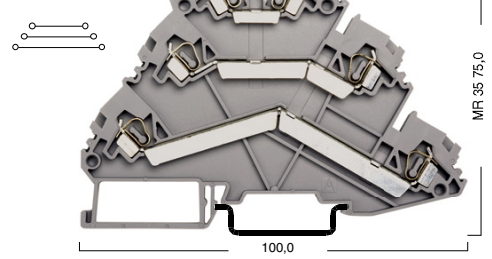

Технические данные / Electrical Ratings		Номинальное Напряжение/Ток/Сечение/ Voltage/Current/Cross-section			
CE (EN 60947-7-1 / 60947-7-2) UL / CSA		500 V ~ / 24 A / 2.5 mm ²			
		600 V ~ / 20 A / AWG 22-12			
Длина Зачистки Изоляции / Insulation Stripping Length		10 mm			
Подключаемые Провода / Connection Data					
Одножильный, Винтовой Зажим / Solid Strand, Screw Connection		0,5 - 4 mm ²			
Многожильный, Винтовой Зажим / Fine Strand, Screw Connection		0,5 - 2,5 mm ²			
AWG Сечение / AWG Conductor		22 12			
Данные для Заказа / Ordering Data		Тип/Type	№ для Заказа / Cat. No.	Упак./Qty.	
Полиамид 66		Бежевый / BEIGE	YBK 2.5-3 F	324 500	20
		Серый / GREY	YBK 2.5-3 F	324 509	20
Монтажные Рейки / Mounting Rails		Тип/Type	№ для Заказа / Cat. No.	Упак./Qty.	
MR 35x7,5		MR 35x7,5	500 601	1 m	
MR 35x7,5		С перфорацией / Slotted	500 602	1 m	
MR 35x15		MR 35x15	500 603	2 m	
MR 35x15		С перфорацией / Slotted	500 604	2 m	
С перфорацией / Slotted		MR 35x15	500 606	1 m	
С перфорацией / Slotted		MR 35x15	500 607	1 m	
Концевые Стопоры / End Bracket		Тип/Type	№ для Заказа / Cat. No.	Упак./Qty.	
Ширина / Thickness 8 mm		Серый / GREY	KD 3	495 049	100
		Серый / GREY	KD 4	495 059	100
Торцевая Крышка / End Plate		Тип/Type	№ для Заказа / Cat. No.	Упак./Qty.	
Ширина / Thickness 1,5 mm		Полиамид 66	NPP YBK 2.5-3 F	446 240	10
		Серый / GREY	NPP YBK 2.5-3 F	446 249	10
Перемычка / Cross Connection		Тип/Type	№ для Заказа / Cat. No.	Упак./Qty.	
		UK 2.5/2	476 222	25	
		UK 2.5/3	476 223	20	
		UK 2.5/4	476 224	15	
		UK 2.5/10	476 229	5	
Маркировка клеммных групп / Group Marking		Тип/Type	№ для Заказа / Cat. No.	Упак./Qty.	
		Серый / GREY	GE	496 119	50
		Прозрачный / TRANSPARENT	ME	496 13A	25
Маркировка Клемм / Marking Tags (Dekafix)		DY 5 DG 6/5			
Для выбора маркировки смотрите стр.84 See page 84. for the usage of dekafix.					

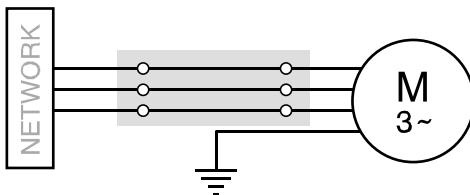

YBK 2.5-2 FT

Ширина / Width 5 mm
324 809
Серый/GREY

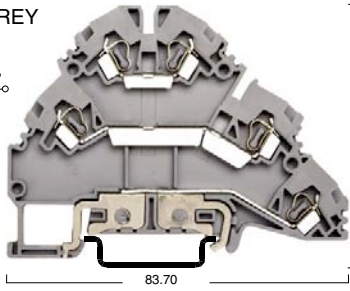
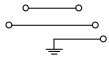

YBK 2.5-3 FT

Ширина / Width 5 mm
324 609
Серый / GREY

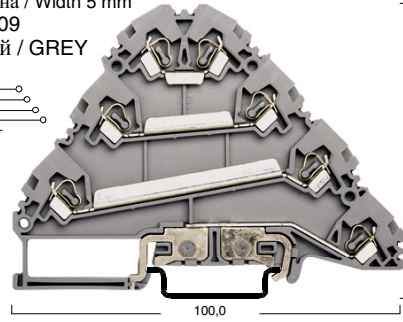
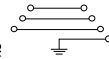

Номинальное Напряжение/Ток/Сечение/ Voltage/Current/Cross-section			Номинальное Напряжение/Ток/Сечение/ Voltage/Current/Cross-section		
500 V ~ / 24 A / 2.5 mm ²			500 V ~ / 24 A / 2.5 mm ²		
600 V ~ / 20 A / AWG 22-12			600 V ~ / 20 A / AWG 22-12		
10 mm			10 mm		
0,5 - 4 mm ²			0,5 - 4 mm ²		
0,5 - 2,5 mm ²			0,5 - 2,5 mm ²		
22 12			22 12		
Тип/Type	№ для Заказа / Cat. No.	Упак./Qty.	Тип/Type	№ для Заказа / Cat. No.	Упак./Qty.
YBK 2.5-2 FT	324 800	20	YBK 2.5-3 FT	324 600	20
YBK 2.5-2 FT	324 809	20	YBK 2.5-3 FT	324 609	20
Тип/Type	№ для Заказа / Cat. No.	Упак./Qty.	Тип/Type	№ для Заказа / Cat. No.	Упак./Qty.
MR 35x7,5	500 601	1 m	MR 35x7,5	500 601	1 m
С перфорацией / Slotted	500 602	1 m	С перфорацией / Slotted	500 602	1 m
MR 35x7,5	500 603	2 m	MR 35x7,5	500 603	2 m
С перфорацией / Slotted	500 604	2 m	С перфорацией / Slotted	500 604	2 m
MR 35x15	500 606	1 m	MR 35x15	500 606	1 m
С перфорацией / Slotted	500 607	1 m	С перфорацией / Slotted	500 607	1 m
Тип/Type	№ для Заказа / Cat. No.	Упак./Qty.	Тип/Type	№ для Заказа / Cat. No.	Упак./Qty.
KD 3	495 049	100	KD 3	495 049	100
KD 4	495 059	100	KD 4	495 059	100
Тип/Type	№ для Заказа / Cat. No.	Упак./Qty.	Тип/Type	№ для Заказа / Cat. No.	Упак./Qty.
NPP YBK 2.5-2 FT	446 290	10	NPP YBK 2.5-3 FT	446 250	10
NPP YBK 2.5-2 FT	446 299	10	NPP YBK 2.5-3 FT	446 259	10
Тип/Type	№ для Заказа / Cat. No.	Упак./Qty.			
UK 2.5/2	476 222	25			
UK 2.5/3	476 223	20			
UK 2.5/4	476 224	15			
UK 2.5/10	476 229	5			
Тип/Type	№ для Заказа / Cat. No.	Упак./Qty.	Тип/Type	№ для Заказа / Cat. No.	Упак./Qty.
GE	496 119	50	GE	496 119	50
ME	496 13A	25	ME	496 13A	25
DY 5 DG 6/5			DY 5 DG 6/5		

Трехъярусные Пружинные Клеммы для Подключения Трехпроводных Датчиков Spring Type Sensor Terminals

В системах управления оборудованием и технологическими процессами находят широкое применение индуктивные и емкостные трехпроводные датчики, а также как, например, электромагнитные клапаны. Сигнальные провода подключают к выводам верхнего яруса клеммного блока. Выводы среднего, так же как и выводы нижнего яруса, объединяют гребенчатыми переключками. Таким способом объединяют положительные и отрицательные выводы питания датчиков.

YBK 3 S terminal blocks minimize wiring time and costs and cabinet space when terminating three wire devices such as sensors, proximity switches etc. These items are used with the YBK 2,5 - 3 F type terminals and can be cross connected and provide connection for any needed number of sensors or proximity switches.

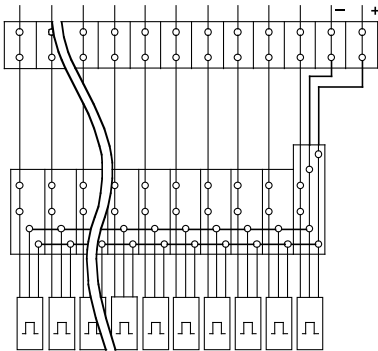

YBK 3 S
Ширина / Width 5 mm
324 709
Серый/GREY

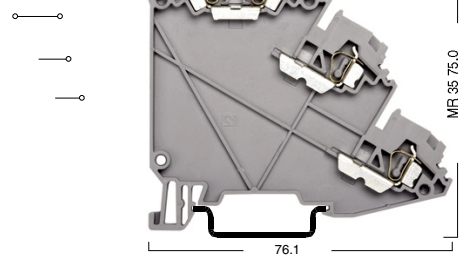

Технические данные / Electrical Ratings		Номинальное Напряжение/Ток/Сечение/ Voltage/Current/Cross-section	
CE (EN 60947-7-1)		500 V ~ / 24 A / 2.5 mm ²	
Длина Зачистки Изоляции / Insulation Stripping Length		10 mm	
Подключаемые Провода / Connection Data			
Одножильный, Винтовой Зажим / Solid Strand, Screw Connection		0,5 - 4 mm ²	
Многожильный, Винтовой Зажим / Fine Strand, Screw Connection		0,5 - 2,5 mm ²	
AWG Сечение / AWG Conductor		22 12	
Данные для Заказа / Ordering Data			
Полиамид 66	Бежевый / BEIGE	Тип/Type	№ для Заказа / Cat. No.
	Серый / GREY	YBK 3 S	324 700
		YBK 3 S	324 709
Монтажные Рейки / Mounting Rails		Упак./Qty.	
MR 35x7,5	MR 35x15	Тип/Type	№ для Заказа / Cat. No.
MR 35x7,5	MR 35x15	MR 35x7,5	500 601
С перфорацией / Slotted	С перфорацией / Slotted	С перфорацией / Slotted	500 602
		MR 35x7,5	500 603
		С перфорацией / Slotted	500 604
		MR 35x15	500 606
		С перфорацией / Slotted	500 607
Концевые Стопоры / End Bracket			
Ширина / Thickness 8 mm		Тип/Type	№ для Заказа / Cat. No.
	Серый / GREY	KD 3	495 049
	Серый / GREY	KD 4	495 059
Торцевая Крышка / End Plate			
Ширина / Thickness 1,5 mm		Тип/Type	№ для Заказа / Cat. No.
Полиамид 66	Бежевый / BEIGE	NPP YBK 3 S	446 280
	Серый / GREY	NPP YBK 3 S	446 289
Переключки / Cross Connection			
		Тип/Type	№ для Заказа / Cat. No.
		UK 2.5/2	476 222
		UK 2.5/3	476 223
		UK 2.5/4	476 224
		UK 2.5/10	476 229
Маркировка клеммных групп / Group Marking			
		Тип/Type	№ для Заказа / Cat. No.
		GE	496 119
		ME	496 13A
Маркировка Клемм / Marking Tags (Dekafix)			
Для выбора маркировки смотрите стр.84 See page 84. for the usage of dekafix.		DY 5 DG 6/5	



YBK 3 SLD (NPN)

Ширина / Width 5 mm
324 719
Серый/GREY

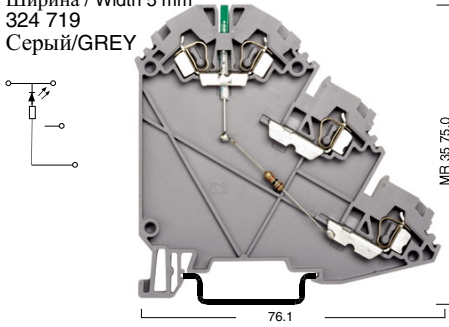

YBK 3 SLD (PNP)

Ширина / Width 5 mm
324 729
Серый/GREY

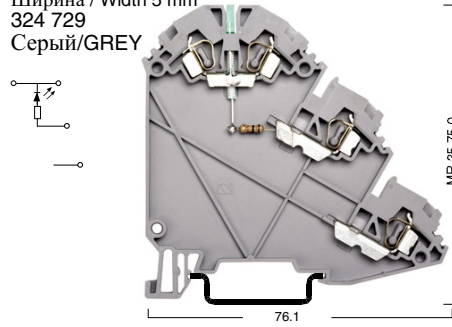

Номинальное Напряжение/Ток/Сечение/ Voltage/Current/Cross-section			Номинальное Напряжение/Ток/Сечение/ Voltage/Current/Cross-section		
- V ~ / 24 A / 2.5 mm ²			- V ~ / 24 A / 2.5 mm ²		
10 mm			10 mm		
0,5 - 4 mm ²			0,5 - 4 mm ²		
0,5 - 2,5 mm ²			0,5 - 2,5 mm ²		
22 12			22 12		
Тип/Type	№ для Заказа / Cat. No.	Упак./Qty.	Тип/Type	№ для Заказа / Cat. No.	Упак./Qty.
YBK 3 SLD (24 VDC)	324 710	20	YBK 3 SLD (24 VDC)	324 720	20
YBK 3 SLD (24 VDC)	324 719	20	YBK 3 SLD (24 VDC)	324 729	20
Тип/Type	№ для Заказа / Cat. No.	Упак./Qty.	Тип/Type	№ для Заказа / Cat. No.	Упак./Qty.
MR 35x7,5	500 601	1 m	MR 35x7,5	500 601	1 m
С перфорацией / Slotted	500 602	1 m	С перфорацией / Slotted	500 602	1 m
MR 35x7,5	500 603	2 m	MR 35x7,5	500 603	2 m
С перфорацией / Slotted	500 604	2 m	С перфорацией / Slotted	500 604	2 m
MR 35x15	500 606	1 m	MR 35x15	500 606	1 m
С перфорацией / Slotted	500 607	1 m	С перфорацией / Slotted	500 607	1 m
Тип/Type	№ для Заказа / Cat. No.	Упак./Qty.	Тип/Type	№ для Заказа / Cat. No.	Упак./Qty.
KD 3	495 049	100	KD 3	495 049	100
KD 4	495 059	100	KD 4	495 059	100
Тип/Type	№ для Заказа / Cat. No.	Упак./Qty.	Тип/Type	№ для Заказа / Cat. No.	Упак./Qty.
NPP YBK 3 S	446 280	10	NPP YBK 3 S	446 280	10
NPP YBK 3 S	446 289	10	NPP YBK 3 S	446 289	10
Тип/Type	№ для Заказа / Cat. No.	Упак./Qty.	Тип/Type	№ для Заказа / Cat. No.	Упак./Qty.
УК 2.5/2	476 222	25	УК 2.5/2	476 222	25
УК 2.5/3	476 223	20	УК 2.5/3	476 223	20
УК 2.5/4	476 224	15	УК 2.5/4	476 224	15
УК 2.5/10	476 229	5	УК 2.5/10	476 229	5
Перемычка не используется во втором ярусе <i>Upper decks cannot be cross-connected</i>			Перемычка не используется во втором ярусе <i>Upper decks cannot be cross-connected</i>		
Тип/Type	№ для Заказа / Cat. No.	Упак./Qty.	Тип/Type	№ для Заказа / Cat. No.	Упак./Qty.
GE	496 119	50	GE	496 119	50
ME	496 13A	25	ME	496 13A	25
DY 5 DG 6/5			DY 5 DG 6/5		

Пружинные Клеммы с Держателем Предохранителя Spring Clamp Fuse and Disconnect Terminals

В клеммах YBK S с держателем предохранителя используются широко распространенные предохранители 5x20 мм. Имеются клеммы со встроенным светодиодом для индикации перегоревшего предохранителя. Данные клеммы можно использовать в цепях постоянного и переменного тока.

The terminal has a moving type hinged carrier that has a specially designed space for cartridge type glass fuse of size Ø5x20 or Ø5x25 together with a spare one. Disconnect Terminals can switch the circuit without disconnecting the conductors by a disconnect busbar, in the disconnect, the disconnect busbar can be changed with a proper fuse to use as a fuse terminal orthonally. (Except YBK 2,5A)

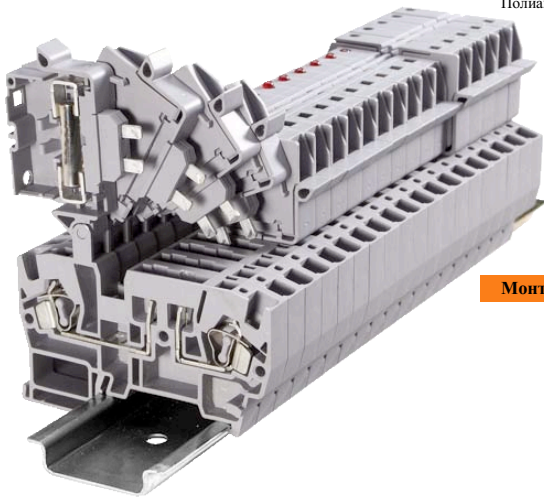

YBK S
Ширина/Width 8 mm
355 119
Серый/GREY

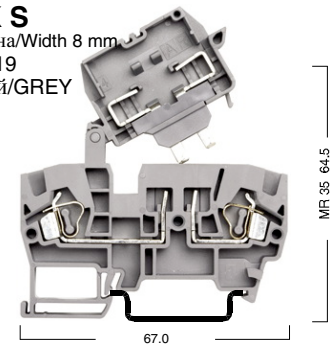

Технические данные / Electrical Ratings		Номинальное Напряжение/Ток/Сечение/ Voltage/Current/Cross-section			
CE (EN 60947-7-1 / 60947-7-3) UL / CSA		500 V ~ / 10 A / 4 mm ²			
		600 V ~ / 10 A / AWG 22-10			
Длина Зачистки Изоляции / Insulation Stripping Length		12 mm			
Подключаемые Провода / Connection Data					
Одножильный, Винтовой Зажим / Solid Strand, Screw Connection		0,5 6 mm ²			
Многожильный, Винтовой Зажим / Fine Strand, Screw Connection		0,5 4 mm ²			
AWG Сечение / AWG Conductor		22 10			
Данные для Заказа / Ordering Data		Тип/Type	№ для Заказа / Cat. No.	Упак./Qty.	
Полиамид 66		YBK S	355 110 / 355 119	20	
Бежевый - BEIGE / Серый - GREY					
Бежевый - BEIGE / Серый - GREY					
Бежевый - BEIGE / Серый - GREY					
Бежевый - BEIGE / Серый - GREY					
Бежевый - BEIGE / Серый - GREY					
Бежевый - BEIGE / Серый - GREY					
Бежевый - BEIGE / Серый - GREY					
Бежевый - BEIGE / Серый - GREY					
Бежевый - BEIGE / Серый - GREY					
Бежевый - BEIGE / Серый - GREY					
Бежевый - BEIGE / Серый - GREY					
Монтажные Рейки / Mounting Rails		Тип/Type	№ для Заказа / Cat. No.	Упак./Qty.	
MR 35x7,5		MR 35x7.5	500 601	1 m	
MR 35x7,5		С перфорацией / Slotted	500 602	1 m	
С перфорацией / Slotted		MR 35x7.5	500 603	2 m	
		С перфорацией / Slotted	500 604	2 m	
		MR 35x15	500 606	1 m	
		С перфорацией / Slotted	500 607	1 m	
DIN EN 50022					
DIN EN 50022					
Концевые Стопоры / End Bracket		Тип/Type	№ для Заказа / Cat. No.	Упак./Qty.	
Ширина / Thickness 8 mm		Серый / GREY	KD 3	495 049	100
		Серый / GREY	KD 4	495 059	100
KD 3					
KD 4					
Торцевая Крышка / End Plate		Тип/Type	№ для Заказа / Cat. No.	Упак./Qty.	
Ширина / Thickness 1,5 mm		Полиамид 66	NPP YBK S - YBK I	450 060	10
		Бежевый / BEIGE	NPP YBK S - YBK I	450 069	10
		Серый / GREY			
NPP YBK S - YBK I					
NPP YBK 2.5 A					
Перемычка / Cross Connection		Тип/Type	№ для Заказа / Cat. No.	Упак./Qty.	
		UK 6/2	476 242	25	
		UK 6/3	476 243	20	
		UK 6/4	476 244	15	
		UK 6/10	476 249	5	
Предохранитель / Fuse Cartridges		Тип/Type	№ для Заказа / Cat. No.	Упак./Qty.	
1 10 A		MSB	359 001	10	
5 x 20 mm.					
Маркировка клеммных групп / Group Marking		Тип/Type	№ для Заказа / Cat. No.	Упак./Qty.	
GE		GE	496 119	50	
ME		ME	496 13A	25	
Серый / GREY					
Прозрачный / TRANSPARENT					
Маркировка Клемм / Marking Tags (Dekafix)		DY 5 DG 6/5 DG 10/8T			
Для выбора маркировки смотрите стр.84 See page 84. for the usage of dekafix.					

YBK SB

Ширина/Width 8 mm
363 109
Серый/GREY

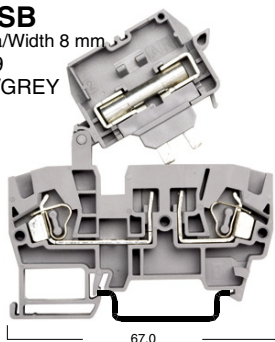

YBK SLD

Ширина / Width 8 mm
--- --9
Серый / GREY

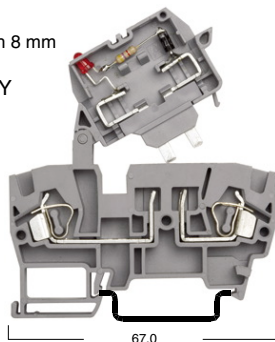
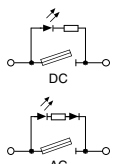

YBK 2.5 A

Ширина / Width 5 mm
353 209
Серый / GREY

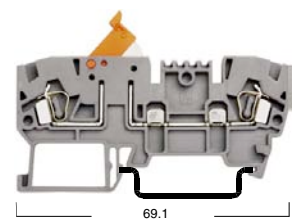

Номинальное Напряжение/Ток/Сечение/ Voltage/Current/Cross-section			Номинальное Напряжение/Ток/Сечение/ Voltage/Current/Cross-section			Номинальное Напряжение/Ток/Сечение/ Voltage/Current/Cross-section		
500 V ~ / 10 A / 4 mm ²			- V ~ / 10 A / 4 mm ²			750 V ~ / 16 A / 2.5 mm ²		
12 mm			12 mm			10 mm		
0,5 6 mm ²			0,5 6 mm ²			0,5 4 mm ²		
0,5 4 mm ²			0,5 4 mm ²			0,5 2.5 mm ²		
22 10			22 10			22 12		
Тип/Type	№ для Заказа / Cat. No.	Упак./Qty.	Тип/Type	№ для Заказа / Cat. No.	Упак./Qty.	Тип/Type	№ для Заказа / Cat. No.	Упак./Qty.
YBK SB	363 100 / 363 109	20	YBK SLD	355 710 / 355 719 (24 V AC)	20	YBK 2.5 A	353 200 / 353 209	50
			YBK SLD	355 720 / 355 729 (24 V DC)	20			
			YBK SLD	355 730 / 355 739 (48 V AC)	20			
			YBK SLD	355 740 / 355 749 (48 V DC)	20			
			YBK SLD	355 750 / 355 759 (110 V AC)	20			
			YBK SLD	355 760 / 355 769 (110 V DC)	20			
			YBK SLD	355 770 / 355 779 (220 V AC)	20			
			YBK SLD	355 780 / 355 789 (220 V DC)	20			
Тип/Type	№ для Заказа / Cat. No.	Упак./Qty.	Тип/Type	№ для Заказа / Cat. No.	Упак./Qty.	Тип/Type	№ для Заказа / Cat. No.	Упак./Qty.
MR 35x7.5	500 601	1 m	MR 35x7.5	500 601	1 m	MR 35x7.5	500 601	1 m
С перфорацией / Slotted	500 602	1 m	С перфорацией / Slotted	500 602	1 m	С перфорацией / Slotted	500 602	1 m
MR 35x7.5	500 603	2 m	MR 35x7.5	500 603	2 m	MR 35x7.5	500 603	2 m
С перфорацией / Slotted	500 604	2 m	С перфорацией / Slotted	500 604	2 m	С перфорацией / Slotted	500 604	2 m
MR 35x15	500 606	1 m	MR 35x15	500 606	1 m	MR 35x15	500 606	1 m
С перфорацией / Slotted	500 607	1 m	С перфорацией / Slotted	500 607	1 m	С перфорацией / Slotted	500 607	1 m
Тип/Type	№ для Заказа / Cat. No.	Упак./Qty.	Тип/Type	№ для Заказа / Cat. No.	Упак./Qty.	Тип/Type	№ для Заказа / Cat. No.	Упак./Qty.
KD 3	495 049	100	KD 3	495 049	100	KD 3	495 049	100
KD 4	495 059	100	KD 4	495 059	100	KD 4	495 059	100
Тип/Type	№ для Заказа / Cat. No.	Упак./Qty.	Тип/Type	№ для Заказа / Cat. No.	Упак./Qty.	Тип/Type	№ для Заказа / Cat. No.	Упак./Qty.
NPP YBK S - YBK I	450 060	10	NPP YBK S - YBK I	450 060	10	NPP YBK 2.5 A	450 210	10
NPP YBK S - YBK I	450 069	10	NPP YBK S - YBK I	450 069	10	NPP YBK 2.5 A	450 219	10
Тип/Type	№ для Заказа / Cat. No.	Упак./Qty.	Тип/Type	№ для Заказа / Cat. No.	Упак./Qty.	Тип/Type	№ для Заказа / Cat. No.	Упак./Qty.
UK 6/2	476 242	25	UK 6/2	476 242	25	UK 2.5/2	476 222	25
UK 6/3	476 243	20	UK 6/3	476 243	20	UK 2.5/3	476 223	20
UK 6/4	476 244	15	UK 6/4	476 244	15	UK 2.5/4	476 224	15
UK 6/10	476 249	5	UK 6/10	476 249	5	UK 2.5/10	476 229	5
Тип/Type	№ для Заказа / Cat. No.	Упак./Qty.	Тип/Type	№ для Заказа / Cat. No.	Упак./Qty.	Тип/Type	№ для Заказа / Cat. No.	Упак./Qty.
			MSB	359 001	10			
Тип/Type	№ для Заказа / Cat. No.	Упак./Qty.	Тип/Type	№ для Заказа / Cat. No.	Упак./Qty.	Тип/Type	№ для Заказа / Cat. No.	Упак./Qty.
GE	496 119	50	GE	496 119	50	GE	496 119	50
ME	496 13A	25	ME	496 13A	25	ME	496 13A	25
DY 5 DG 6/5 DG 10/8T			DY 5 DG 6/5 DG 10/8T			DY 5 DB 10/5 DG 6/5 DG 10/5		

Пружинные Клеммы с Держателем Предохранителя (Американский Стандарт)
Spring Clamp Fuse and Disconnect Terminals

В клеммах устанавливают предохранители 6,35x31,75 мм. Поставляются держатели предохранителя со светодиодам, который загорается при перегорании предохранителя.

6.35 mm. x 31.75 mm. (1/4" x 1 1/4") fuses and busbars as an American standard.

YBK I
 Ширина / Width 8 mm
 355 129
 Серый / GREY

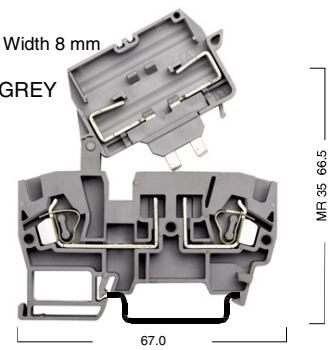

Технические данные / Electrical Ratings

CE (EN 60947-7-3) UL / CSA	Номинальное Напряжение/Ток/Сечение/ Voltage/Current/Cross-section
	500 V ~ / 10 A / 4 mm ²
	600 V ~ / 10 A / AWG 22-10

Длина Зачистки Изоляции / Insulation Stripping Length

	12 mm
--	-------

Подключаемые Провода / Connection Data

Одножильный, Винтовой Зажим / Solid Strand, Screw Connection	0,5 6 mm ²
Многожильный, Винтовой Зажим / Fine Strand, Screw Connection	0,5 4 mm ²
AWG Сечение / AWG Conductor	22 10

Данные для Заказа / Ordering Data

Полиамид 66	Бежевый - BEIGE / Серый - GREY	№ для Заказа / Cat. No.	Упак./Qty.
	Бежевый - BEIGE / Серый - GREY	YBK I	355 120 / 355 129
	Бежевый - BEIGE / Серый - GREY		20
	Бежевый - BEIGE / Серый - GREY		
	Бежевый - BEIGE / Серый - GREY		
	Бежевый - BEIGE / Серый - GREY		
	Бежевый - BEIGE / Серый - GREY		
	Бежевый - BEIGE / Серый - GREY		
	Бежевый - BEIGE / Серый - GREY		

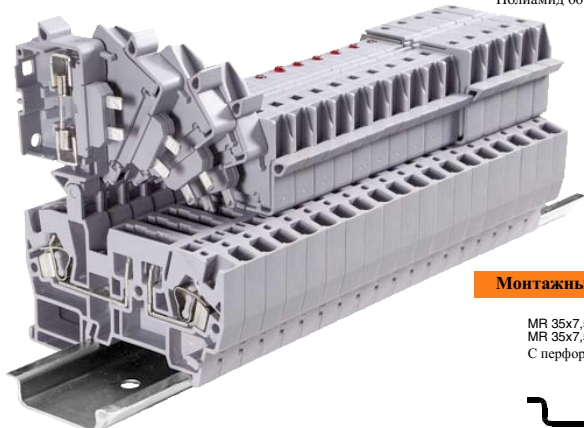

Монтажные Рейки / Mounting Rails

MR 35x7,5 MR 35x7,5 С перфорацией / Slotted	MR 35x15 MR 35x15 С перфорацией / Slotted	Тип/Type	№ для Заказа / Cat. No.	Упак./Qty.
		MR 35x7.5	500 601	1 m
		С перфорацией / Slotted	500 602	1 m
		MR 35x7.5	500 603	2 m
		С перфорацией / Slotted	500 604	2 m
		MR 35x15	500 606	1 m
		С перфорацией / Slotted	500 607	1 m

Концевые Стопоры / End Bracket

Ширина / Thickness 8 mm	Серый / GREY	Тип/Type	№ для Заказа / Cat. No.	Упак./Qty.
	Серый / GREY	KD 3	495 049	100
	Серый / GREY	KD 4	495 059	100

Торцевая Крышка / End Plate

Ширина / Thickness 1,5 mm	Полиамид 66	Бежевый / BEIGE	Серый / GREY	Тип/Type	№ для Заказа / Cat. No.	Упак./Qty.
				NPP YBK S - YBK I	450 060	10
				NPP YBK S - YBK I	450 069	10

Перемычка / Cross Connection

Тип/Type	№ для Заказа / Cat. No.	Упак./Qty.
UK 6/2	476 242	25
UK 6/3	476 243	20
UK 6/4	476 244	15
UK 6/10	476 249	5

Предохранитель / Fuse Cartridges

Тип/Type	№ для Заказа / Cat. No.	Упак./Qty.
MSB	359 020	10

Маркировка клеммных групп / Group Marking

Тип/Type	№ для Заказа / Cat. No.	Упак./Qty.
GE	496 119	50
ME	496 13A	25

Маркировка Клемм / Marking Tags (Dekafix)

Тип/Type	№ для Заказа / Cat. No.	Упак./Qty.
DY 5 DG 5/6 DG 10/8T		

Для выбора маркировки смотрите стр.84
 See page 84. for the usage of dekafix.

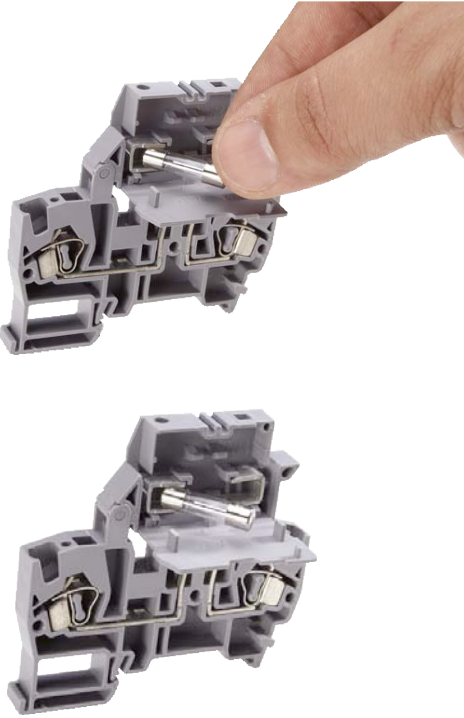

YBK IB

Ширина / Width 8 mm
363 209
Серый/GREY

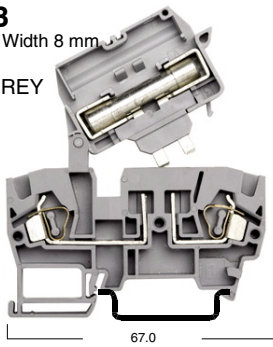

YBK ILD

Ширина / Width 8 mm
--- --9
Серый / GREY

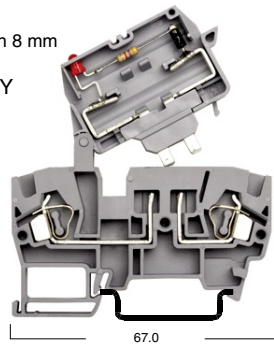
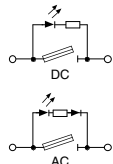

Номинальное Напряжение/Ток/Сечение/ Voltage/Current/Cross-section			Номинальное Напряжение/Ток/Сечение/ Voltage/Current/Cross-section		
500 V ~ / 10 A / 4 mm ²			- V ~ / 10 A / 4 mm ²		
12 mm			12 mm		
0,5 6 mm ²			0,5 6 mm ²		
0,5 4 mm ²			0,5 4 mm ²		
22 10			22 10		
Тип/Type	№ для Заказа / Cat. No.	Упак./Qty.	Тип/Type	№ для Заказа / Cat. No.	Упак./Qty.
YBK IB	363 200 / 363 209	20	YBK ILD	355 810 / 355 819 (24 V AC)	20
			YBK ILD	355 820 / 355 829 (24 V DC)	20
			YBK ILD	355 830 / 355 839 (48 V AC)	20
			YBK ILD	355 840 / 355 849 (48 V DC)	20
			YBK ILD	355 850 / 355 859 (110 V AC)	20
			YBK ILD	355 860 / 355 869 (110 V DC)	20
			YBK ILD	355 870 / 355 879 (220 V AC)	20
			YBK ILD	355 880 / 355 889 (220 V DC)	20
Тип/Type	№ для Заказа / Cat. No.	Упак./Qty.	Тип/Type	№ для Заказа / Cat. No.	Упак./Qty.
MR 35x7.5	500 601	1 m	MR 35x7.5	500 601	1 m
С перфорацией / Slotted	500 602	1 m	С перфорацией / Slotted	500 602	1 m
MR 35x7.5	500 603	2 m	MR 35x7.5	500 603	2 m
С перфорацией / Slotted	500 604	2 m	С перфорацией / Slotted	500 604	2 m
MR 35x15	500 606	1 m	MR 35x15	500 606	1 m
С перфорацией / Slotted	500 607	1 m	С перфорацией / Slotted	500 607	1 m
Тип/Type	№ для Заказа / Cat. No.	Упак./Qty.	Тип/Type	№ для Заказа / Cat. No.	Упак./Qty.
KD 3	495 049	100	KD 3	495 049	100
KD 4	495 059	100	KD 4	495 059	100
Тип/Type	№ для Заказа / Cat. No.	Упак./Qty.	Тип/Type	№ для Заказа / Cat. No.	Упак./Qty.
NPP YBK S - YBK I	450 060	10	NPP YBK S - YBK I	450 060	10
NPP YBK S - YBK I	450 069	10	NPP YBK S - YBK I	450 069	10
Тип/Type	№ для Заказа / Cat. No.	Упак./Qty.	Тип/Type	№ для Заказа / Cat. No.	Упак./Qty.
UK 6/2	476 242	25	UK 6/2	476 242	25
UK 6/3	476 243	20	UK 6/3	476 243	20
UK 6/4	476 244	15	UK 6/4	476 244	15
UK 6/10	476 249	5	UK 6/10	476 249	5
Тип/Type	№ для Заказа / Cat. No.	Упак./Qty.	Тип/Type	№ для Заказа / Cat. No.	Упак./Qty.
			MSB	359 020	10
Тип/Type	№ для Заказа / Cat. No.	Упак./Qty.	Тип/Type	№ для Заказа / Cat. No.	Упак./Qty.
GE	496 119	50	GE	496 119	50
ME	496 13A	25	ME	496 13A	25
DY 5 DG 10/8T			DY 5 DG 10/8T		

**Трехвыводные
Четырехвыводные
Пружинные Клеммы**

YBK 2.5 E
Ширина / Width 5 mm
326 05 9 Серый / GREY

Клеммы серии YBK 2,5 ... являются идеальным средством для компактного разветвления цепей.

These terminal blocks not only provide users extra terminals for electrical connections, but also fulfill the cross connection requirement regardless of using a supplemental connector.

Two In - One Out
Two In - Two Out
Spring Clamp Terminal

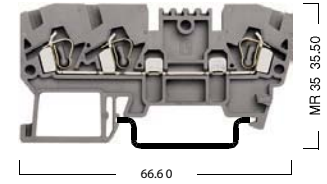

Технические данные / Electrical Ratings	Номинальное Напряжение/Ток/Сечение/ Voltage/Current/Cross-section
CE (E N 60947-7-1)	750 V ~ / 24 A / 2.5 mm ²
UL / CSA	600 V ~ / 20 A / AWG 22 -12

Длина Зачистки Изоляции / Insulation Stripping Length	13 mm
---	-------

Подключаемые Провода / Connection Data	
Одножильный, Винтовой Зажим / Solid Strand, Screw Connection	0,5 - 4 mm ²
Многожильный, Винтовой Зажим / Fine Strand, Screw Connection	0,5 - 2,5 mm ²
AWG Сечение / AWG Conductor	22 12

Данные для Заказа / Ordering Data	Тип/Type	№ для Заказа / Cat. No.	Упак./Qty.
Полиамид 66	YBK 2.5 E	326 050 / 326 0 59	50
Бежевый - BEIGE / Серый - GREY			

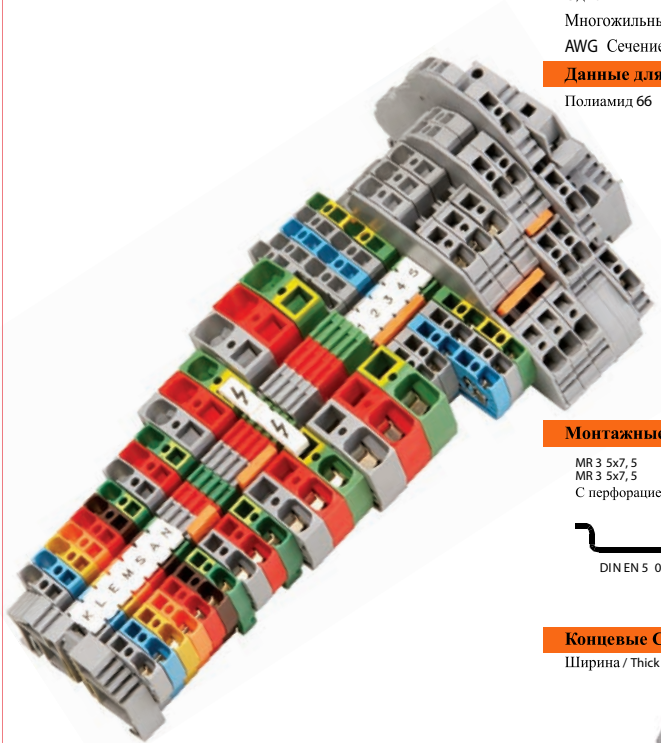

Монтажные Рейки / Mounting Rails	Тип/Type	№ для Заказа / Cat. No.	Упак./Qty.
MR 3 5x7,5 MR 3 5x7,5 С перфорацией / Slotted	MR 35x7.5	500 60 1	1 m
	С перфорацией / Slotted	500 60 2	1 m
	MR 35x7.5	500 60 3	2 m
	С перфорацией / Slotted	500 60 4	2 m
	MR 35x15	500 60 6	1 m
	С перфорацией / Slotted	500 60 7	1 m

Концевые Стопоры / End Bracket	Тип/Type	№ для Заказа / Cat. No.	Упак./Qty.
Ширина / Thickness 8 mm	KD 3	495 04 9	100
	KD 4	495 05 9	100

Торцевая Крышка / End Plate	Тип/Type	№ для Заказа / Cat. No.	Упак./Qty.
Ширина / Thickness 1,5 mm	NPP YBK 2.5 E	446 21 0	10
Полиамид 66	NPP YBK 2.5 E	446 21 9	10
Бежевый / BEIGE			
Серый / GREY			

Перемычка / Cross Connection	Тип/Type	№ для Заказа / Cat. No.	Упак./Qty.
	UK 2.5 /2	476 22 2	25
	UK 2.5 /3	476 22 3	20
	UK 2.5 /4	476 22 4	15
	UK 2.5 /10	476 22 9	5

Маркировка клеммных групп / Group Marking	Тип/Type	№ для Заказа / Cat. No.	Упак./Qty.
	GE	496 11 9	50
	ME	496 13 A	25

Маркировка Клемм / Marking Tags (Dekafix)	Тип/Type	№ для Заказа / Cat. No.	Упак./Qty.
Для выбора маркировки смотрите стр.84 See page 84 for the usage of dekafix.	DY 5 DB 10/5 DG 6/5 D G 10/5		

YBK 2.5 C

Ширина / Width 5 m
326 109 Серый / GREY

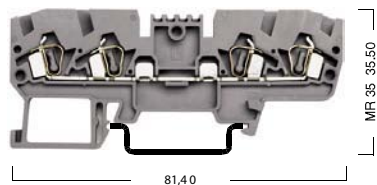

YBK 2.5 CX 2

Ширина / Width 5 m
326 209 Серый / GREY

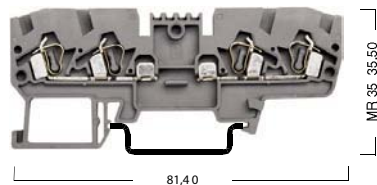

Номинальное Напряжение/Ток/Сечение/ Voltage/Current/Cross-section			Номинальное Напряжение/Ток/Сечение/ Voltage/Current/Cross-section		
750 V ~ / 24 A / 2.5 mm ²			750 V ~ / 24 A / 2.5 mm ²		
600 V ~ / 20 A / AWG 22 -12					
13 mm			13 mm		
0,5 - 4 m m ²			0,5 - 4 m m ²		
0,5 - 2,5 mm ²			0,5 - 2,5 mm ²		
22 12			22 12		
Тип/Type	№ для Заказа / Cat. No .	Упак./Qty.	Тип/Type	№ для Заказа / Cat. No .	Упак./Qty.
YBK 2.5 C	326 100 / 326 1 09	50	YBK 2.5 CX 2	326 200 / 326 2 09	50
Тип/Type	№ для Заказа / Cat. No .	Упак./Qty.	Тип/Type	№ для Заказа / Cat. No .	Упак./Qty.
MR 35x7.5	500 60 1	1 m	MR 35x7.5	500 60 1	1 m
С перфорацией / Slotted	500 60 2	1 m	С перфорацией / Slotted	500 60 2	1 m
MR 35x7.5	500 60 3	2 m	MR 35x7.5	500 60 3	2 m
С перфорацией / Slotted	500 60 4	2 m	С перфорацией / Slotted	500 60 4	2 m
MR 35x15	500 60 6	1 m	MR 35x15	500 60 6	1 m
С перфорацией / Slotted	500 60 7	1 m	С перфорацией / Slotted	500 60 7	1 m
Тип/Type	№ для Заказа / Cat. No .	Упак./Qty.	Тип/Type	№ для Заказа / Cat. No .	Упак./Qty.
KD 3	495 04 9	100	KD 3	495 04 9	100
KD 4	495 05 9	100	KD 4	495 05 9	100
Тип/Type	№ для Заказа / Cat. No .	Упак./Qty.	Тип/Type	№ для Заказа / Cat. No .	Упак./Qty.
NPP YBK 2.5 C	446 27 0	10	NPP YBK 2.5 C	446 27 0	10
NPP YBK 2.5 C	446 27 9	10	NPP YBK 2.5 C	446 27 9	10
Тип/Type	№ для Заказа / Cat. No .	Упак./Qty.	Тип/Type	№ для Заказа / Cat. No .	Упак./Qty.
UK 2.5 /2	476 22 2	25	UK 2.5 /2	476 22 2	25
UK 2.5 /3	476 22 3	20	UK 2.5 /3	476 22 3	20
UK 2.5 /4	476 22 4	15	UK 2.5 /4	476 22 4	15
UK 2.5 /10	476 22 9	5	UK 2.5 /10	476 22 9	5
Тип/Type	№ для Заказа / Cat. No .	Упак./Qty.	Тип/Type	№ для Заказа / Cat. No .	Упак./Qty.
GE	496 11 9	50	GE	496 11 9	50
ME	496 13 A	25	ME	496 13 A	25
DY 5 DB 10/5 DG 6/5 D G 10/5			DY 5 DB 10/5 DG 6/5 D G 10/5		

**Четырехвыводные
Пружинные Клеммы**
*Two In - Two Out
Spring Clamp Terminals*

YBK 2.5 CD
Ширина / Width 5 mm
326 219 Серый / GREY

Клеммы серии YBK 2,5 ... являются идеальным средством для компактного разветвления цепей.

These terminal blocks not only provide users extra terminals for electrical connections, but also fulfill the cross connection requirement regardless of using a supplemental connector.

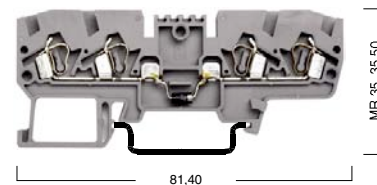

Технические данные / Electrical Ratings		Номинальное Напряжение/Ток/Сечение/ Voltage/Current/Cross-section		
CE (EN 60947-7-1) UL / CSA		750 V ~ / 24 A / 2.5 mm ²		
Длина Зачистки Изоляции / Insulation Stripping Length		10 mm		
Подключаемые Провода / Connection Data				
Одножильный, Винтовой Зажим / Solid Strand, Screw Connection		0,5 - 4 mm ²		
Многожильный, Винтовой Зажим / Fine Strand, Screw Connection		0,5 - 2,5 mm ²		
AWG Сечение / AWG Conductor		22 12		
Данные для Заказа / Ordering Data		Тип/Type	№ для Заказа / Cat. No.	Упак./Qty.
Полиамид 66		YBK 2.5 CD	326 210 / 326 219	50
			Бежевый - BEIGE / Серый - GREY	
			Бежевый - BEIGE / Серый - GREY	
			Бежевый - BEIGE / Серый - GREY	
			Бежевый - BEIGE / Серый - GREY	
			Зеленый - Желтый / YELLOW - GREEN	
Электронная Характеристика / Electrical Ratings				
Напряжение Диода / Diode Reverse Voltage		1000 V		
Ток Диода / Diode Current		1 A		
Диод / Diode		1 N 4007		
Монтажные Рейки / Mounting Rails		Тип/Type	№ для Заказа / Cat. No.	Упак./Qty.
MR 35x7,5		MR 35x7,5	500 601	1 m
MR 35x7,5 С перфорацией / Slotted		С перфорацией / Slotted	500 602	1 m
MR 35x15		MR 35x15	500 603	2 m
MR 35x15 С перфорацией / Slotted		С перфорацией / Slotted	500 604	2 m
MR 35x7,5		MR 35x15	500 606	1 m
С перфорацией / Slotted		С перфорацией / Slotted	500 607	1 m
Концевые Стопоры / End Bracket		Тип/Type	№ для Заказа / Cat. No.	Упак./Qty.
Ширина / Thickness 8 mm		KD 3	495 049	100
Серый / GREY		KD 4	495 059	100
Серый / GREY				
Торцевая Крышка / End Plate		Тип/Type	№ для Заказа / Cat. No.	Упак./Qty.
Ширина / Thickness 1,5 mm		NPP YBK 2.5 C	446 270	10
Полиамид 66		NPP YBK 2.5 C	446 279	10
Бежевый / BEIGE				
Серый / GREY				
Желтый / GREEN				
Маркировка клеммных групп / Group Marking		Тип/Type	№ для Заказа / Cat. No.	Упак./Qty.
GE		GE	496 119	50
ME		ME	496 13A	25
Серый / GREY				
Прозрачный / TRANSPARENT				
Маркировка Клемм / Marking Tags (Dekafix)				
Для выбора маркировки смотрите стр.84 See page 84. for the usage of dekafix.		DY 5 DB 10/5 DG 6/5 DG 10/5		

YBK 2.5 CLD

Ширина / Width 5 mm
326 --9 Серый / GREY

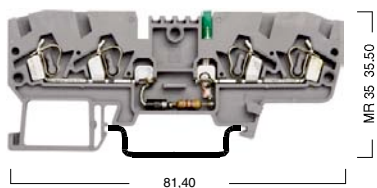

YBK 2.5 CT

Ширина / Width 5 mm
336 100

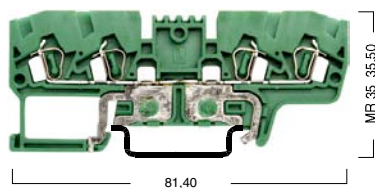

YBK 2.5 ET (В Стадии Производства)

Ширина / Width 5 mm
336 110

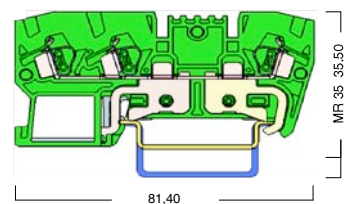

Номинальное Напряжение/Ток/Сечение/ Voltage/Current/Cross-section			Номинальное Напряжение/Ток/Сечение/ Voltage/Current/Cross-section			Номинальное Напряжение/Ток/Сечение/ Voltage/Current/Cross-section		
- V ~ / 24 A / 2.5 mm ²			- V ~ / - A / 2.5 mm ²			- V ~ / - A / 2.5 mm ²		
- V ~ / 20 A / AWG 22-12								
10 mm			10 mm			13 mm		
0,5 - 4 mm ²			0,5 - 4 mm ²			0,5 - 4 mm ²		
0,5 - 2,5 mm ²			0,5 - 2,5 mm ²			0,5 - 2,5 mm ²		
22 12			22 12			22 12		
Тип/Type	№ для Заказа / Cat. No.	Упак./Qty.	Тип/Type	№ для Заказа / Cat. No.	Упак./Qty.	Тип/Type	№ для Заказа / Cat. No.	Упак./Qty.
YBK 2.5 CLD	326 310 / 326 319 (24 VAC)	50						
YBK 2.5 CLD	326 410 / 326 419 (48 VAC)	50						
YBK 2.5 CLD	326 610 / 326 619 (110 VAC)	50						
YBK 2.5 CLD	326 710 / 326 719 (220 VAC)	50						
YBK 2.5 CLD	326 320 / 326 329 (24 VDC)	50						
YBK 2.5 CLD	326 420 / 326 429 (48 VDC)	50						
YBK 2.5 CLD	326 620 / 326 629 (110 VDC)	50						
YBK 2.5 CLD	326 720 / 326 729 (220 VDC)	50						
			YBK 2.5 CT	336 100	50	YBK 2.5 ET	336 110	50
Тип/Type	№ для Заказа / Cat. No.	Упак./Qty.	Тип/Type	№ для Заказа / Cat. No.	Упак./Qty.	Тип/Type	№ для Заказа / Cat. No.	Упак./Qty.
MR 35x7.5	500 601	1 m	MR 35x7.5	500 601	1 m	MR 35x7.5	500 601	1 m
С перфорацией / Slotted	500 602	1 m	С перфорацией / Slotted	500 602	1 m	С перфорацией / Slotted	500 602	1 m
MR 35x7.5	500 603	2 m	MR 35x7.5	500 603	2 m	MR 35x7.5	500 603	2 m
С перфорацией / Slotted	500 604	2 m	С перфорацией / Slotted	500 604	2 m	С перфорацией / Slotted	500 604	2 m
MR 35x15	500 606	1 m	MR 35x15	500 606	1 m	MR 35x15	500 606	1 m
С перфорацией / Slotted	500 607	1 m	С перфорацией / Slotted	500 607	1 m	С перфорацией / Slotted	500 607	1 m
Тип/Type	№ для Заказа / Cat. No.	Упак./Qty.	Тип/Type	№ для Заказа / Cat. No.	Упак./Qty.	Тип/Type	№ для Заказа / Cat. No.	Упак./Qty.
KD 3	495 049	100	KD 3	495 049	100	KD 3	495 049	100
KD 4	495 059	100	KD 4	495 059	100	KD 4	495 059	100
Тип/Type	№ для Заказа / Cat. No.	Упак./Qty.	Тип/Type	№ для Заказа / Cat. No.	Упак./Qty.	Тип/Type	№ для Заказа / Cat. No.	Упак./Qty.
NPP YBK 2.5 C	446 270	10						
NPP YBK 2.5 C	446 279	10						
			NPP YBK 2.5 CT	446 272	10	NPP YBK 2.5 E	446 212	10
Тип/Type	№ для Заказа / Cat. No.	Упак./Qty.	Тип/Type	№ для Заказа / Cat. No.	Упак./Qty.	Тип/Type	№ для Заказа / Cat. No.	Упак./Qty.
GE	496 119	50	GE	496 119	50	GE	496 119	50
ME	496 13A	25	ME	496 13A	25	ME	496 13A	25
DY 5 DB 10/5 DG 6/5 DG 10/5			DY 5 DB 10/5 DG 6/5 DG 10/5			DY 5 DB 10/5 DG 6/5 DG 10/5		

Серия Клеммы PCY с Разъемным Выводом
PCY Type Terminals for PCB Connection

В промышленной автоматике устанавливают преимущественно клеммы с односторонним расположением разъемных выводов. Данные наборные клеммы сочетают в себе все конструктивные достоинства клемм с системой разъемного подключения PCY. Можно реализовать различные варианты разъемного соединения проводников с шагом 5,08 мм. В зависимости от компоновочного решения можно выбрать удобную ориентацию разъемного соединения. Существуют также клеммы со светодиодным индикатором.

PCY terminals are designed for 2.5 mm² spring clamp connection to the printed circuit board via PCB terminals. The product range consists of one input one output and one input two output terminals. Both ranges have 24 VDC, 110 VAC and 220 VAC LED indicators on request. Socket outputs enable connection of all the available PCB plug terminals having a pitch of 5.08 mm. Unused socket outputs can be closed by insulation plugs to prevent finger touch. The insulation plugs can be put on and taken out easily without any hand tools. The terminals are fixed each other by the pins forming blocks and provide users to make cross connections with patented cross connection system of YBK 2.5 without keeping extra stock.

PCY 2.5
 Ширина / Width 5,05 mm
 364 019
 Серый / GREY

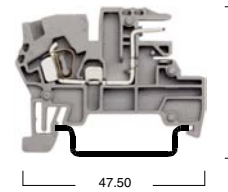

PCY 2.5 N
 Ширина / Width 5,05 mm
 364 080
 Синий / BLUE

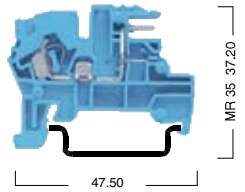

Технические данные / Electrical Ratings		Номинальное Напряжение/Ток/Сечение/ Voltage/Current/Cross-section		
CE (EN 60947-7-1)		250 V ~ / 10 A / 2,5 mm ²	250 V ~ / 10 A / 2,5 mm ²	
UL / CSA		300 V ~ / 10 A / AWG 22-12	300 V ~ / 10 A / AWG 22-12	
Длина Зачистки Изоляции / Insulation Stripping Length		10 mm	10 mm	
Подключаемые Провода / Connection Data				
Одножильный, Винтовой Зажим / Solid Strand, Screw Connection		0,5 - 4 mm ²	0,5 - 4 mm ²	
Многожильный, Винтовой Зажим / Fine Strand, Screw Connection		0,5 - 2,5 mm ²	0,5 - 2,5 mm ²	
AWG Сечение / AWG Conductor		22 12	22 12	
Данные для Заказа / Ordering Data		Тип/Type	Упак./Qty.	
Полиамид 66	Бежевый / BEIGE	PCY 2,5 364 010	100	
	Бежевый / BEIGE			
	Бежевый / BEIGE			
	Синий / BLUE	PCY 2,5 N 364 080	100	
	Серый / GREY	PCY 2,5 364 019	100	
	Серый / GREY			
Монтажные Рейки / Mounting Rails		Тип/Type	Сip.No./Cat. No.	Мик./Qty.
MR 35x7,5	MR 35x15	MR 35x7,5	500 601	1 m
MR 35x7,5	MR 35x15	С перфорацией / Slotted	500 602	1 m
С перфорацией / Slotted	С перфорацией / Slotted	MR 35x7,5	500 603	2 m
		С перфорацией / Slotted	500 604	2 m
		MR 35x15	500 606	1 m
		С перфорацией / Slotted	500 607	1 m
		MR 35x15	500 608	2 m
		С перфорацией / Slotted	500 609	2 m
Концевые Стопоры / End Bracket		Тип/Type	№ для Заказа / Cat. No.	Упак./Qty.
Ширина / Thickness 8 mm			KD 3	495 049
			KD 4	495 059
Серый / GREY				
Серый / GREY				
Торцевая Крышка / End Plate		Тип/Type	№ для Заказа / Cat. No.	Упак./Qty.
Ширина / Thickness 1,5 mm			NPP PCY	450 190
Полиамид 66			NPP PCY	450 191
			NPP PCY	450 199
Бежевый / BEIGE				
Синий / BLUE				
Серый / GREY				
Заглушка / Insulation Plug		Тип/Type	№ для Заказа / Cat. No.	Упак./Qty.
Полиамид 66			PCY IT	423 090
			PCY IT	423 097
			PCY IT	423 099
Бежевый / BEIGE				
Оранжевый / ORANGE				
Серый / GREY				
Перемычка / Cross Connection		Тип/Type	№ для Заказа / Cat. No.	Упак./Qty.
			УК 2.5/2	476 222
			УК 2.5/3	476 223
			УК 2.5/4	476 224
			УК 2.5/10	476 229
Маркировка клеммных групп / Group Marking		Тип/Type	№ для Заказа / Cat. No.	Упак./Qty.
			GE	496 119
Серый/GREY			ME	496 13A
Прозрачный/TRANSPARENT				
GE				
ME				
Серия Клеммы PCY с Разъемным Выводом / PCY Type Neutral Bus Bar		Тип/Type	Упак./Qty.	
			PCY NB 525 400	
Маркировка Клемм / Marking Tags (Dekafix)				
Для выбора маркировки смотрите стр.84			DY 5	
See page 84. for the usage of dekafix.				

Ноте: Клеммник с светодиодом и нейтральная клемма используется для тестирования.

Note: PCY NB is used with PCY 2.5 N and other PCY XL types to help indicating failed circuits.



PCY 2.5E

Ширина / Width 5,05 mm
364 059 Серый / GREY

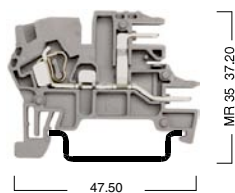

PCY 2.5L

Ширина / Width 5,05 mm
--- --9 Серый / GREY

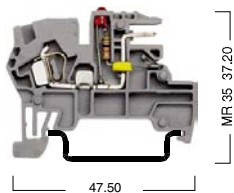

PCY 2.5EL

Ширина / Width 5,05 mm
--- --9 Серый / GREY

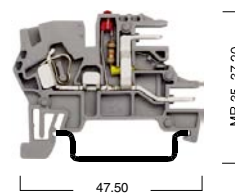

Номинальное Напряжение/Ток/Сечение/ Voltage/Current/Cross-section			Номинальное Напряжение/Ток/Сечение/ Voltage/Current/Cross-section			Номинальное Напряжение/Ток/Сечение/ Voltage/Current/Cross-section		
250 V ~ / 10 A / 2,5 mm ²			- V ~ / 10 A / 2,5 mm ²			- V ~ / 10 A / 2,5 mm ²		
300 V ~ / 10 A / AWG 22-12			- V ~ / 10 A / AWG 22-12			- V ~ / 10 A / AWG 22-12		
10 mm			10 mm			10 mm		
0,5 - 4 mm ²			0,5 - 4 mm ²			0,5 - 4 mm ²		
0,5 - 2,5 mm ²			0,5 - 2,5 mm ²			0,5 - 2,5 mm ²		
22 12			22 12			22 12		
Тип/Type	№ для Заказа / Cat. No.	Упак./Qty.	Тип/Type	№ для Заказа / Cat. No.	Упак./Qty.	Тип/Type	№ для Заказа / Cat. No.	Упак./Qty.
PCY 2,5 E	364 050	100	PCY 2,5 L	364 020 (24 VDC)	50	PCY 2,5 EL	364 060 (24 VDC)	50
			PCY 2,5 L	364 030 (110 VDC)	50	PCY 2,5 EL	364 070 (110 VDC)	50
			PCY 2,5 L	364 040 (220 VDC)	50	PCY 2,5 EL	364 080 (220 VDC)	50
PCY 2,5 E	364 059	100	PCY 2,5 L	364 029 (24 VDC)	50	PCY 2,5 EL	364 069 (24 VDC)	50
			PCY 2,5 L	364 039 (110 VDC)	50	PCY 2,5 EL	364 079 (110 VDC)	50
			PCY 2,5 L	364 049 (220 VDC)	50	PCY 2,5 EL	364 089 (220 VDC)	50
Тип/Type	№ для Заказа / Cat. No.	Упак./Qty.	Тип/Type	№ для Заказа / Cat. No.	Упак./Qty.	Тип/Type	№ для Заказа / Cat. No.	Упак./Qty.
MR 35x7,5	500 601	1 m	MR 35x7,5	500 601	1 m	MR 35x7,5	500 601	1 m
С перфорацией / Slotted	500 602	1 m	С перфорацией / Slotted	500 602	1 m	С перфорацией / Slotted	500 602	1 m
MR 35x7,5	500 603	2 m	MR 35x7,5	500 603	2 m	MR 35x7,5	500 603	2 m
С перфорацией / Slotted	500 604	2 m	С перфорацией / Slotted	500 604	2 m	С перфорацией / Slotted	500 604	2 m
MR 35x15	500 606	1 m	MR 35x15	500 606	1 m	MR 35x15	500 606	1 m
С перфорацией / Slotted	500 607	1 m	С перфорацией / Slotted	500 607	1 m	С перфорацией / Slotted	500 607	1 m
MR 35x15	500 608	2 m	MR 35x15	500 608	2 m	MR 35x15	500 608	2 m
С перфорацией / Slotted	500 609	2 m	С перфорацией / Slotted	500 609	2 m	С перфорацией / Slotted	500 609	2 m
Тип/Type	№ для Заказа / Cat. No.	Упак./Qty.	Тип/Type	№ для Заказа / Cat. No.	Упак./Qty.	Тип/Type	№ для Заказа / Cat. No.	Упак./Qty.
KD 3	495 049	100	KD 3	495 049	100	KD 3	495 049	100
KD 4	495 059	100	KD 4	495 059	100	KD 4	495 059	100
Тип/Type	№ для Заказа / Cat. No.	Упак./Qty.	Тип/Type	№ для Заказа / Cat. No.	Упак./Qty.	Тип/Type	№ для Заказа / Cat. No.	Упак./Qty.
NPP PCY	450 190	100	NPP PCY	450 190	100	NPP PCY	450 190	100
NPP PCY	450 191	100	NPP PCY	450 191	100	NPP PCY	450 191	100
NPP PCY	450 199	100	NPP PCY	450 199	100	NPP PCY	450 199	100
Тип/Type	№ для Заказа / Cat. No.	Упак./Qty.	Тип/Type	№ для Заказа / Cat. No.	Упак./Qty.	Тип/Type	№ для Заказа / Cat. No.	Упак./Qty.
PCY IT	423 090	50	PCY IT	423 090	50	PCY IT	423 090	50
PCY IT	423 097	50	PCY IT	423 097	50	PCY IT	423 097	50
PCY IT	423 099	50	PCY IT	423 099	50	PCY IT	423 099	50
Тип/Type	№ для Заказа / Cat. No.	Упак./Qty.	Тип/Type	№ для Заказа / Cat. No.	Упак./Qty.	Тип/Type	№ для Заказа / Cat. No.	Упак./Qty.
UK 2.5/2	476 222	25	UK 2.5/2	476 222	25	UK 2.5/2	476 222	25
UK 2.5/3	476 223	20	UK 2.5/3	476 223	20	UK 2.5/3	476 223	20
UK 2.5/4	476 224	15	UK 2.5/4	476 224	15	UK 2.5/4	476 224	15
UK 2.5/10	476 229	5	UK 2.5/10	476 229	5	UK 2.5/10	476 229	5
Тип/Type	№ для Заказа / Cat. No.	Упак./Qty.	Тип/Type	№ для Заказа / Cat. No.	Упак./Qty.	Тип/Type	№ для Заказа / Cat. No.	Упак./Qty.
GE	496 119	50	GE	496 119	50	GE	496 119	50
ME	496 13A	25	ME	496 13A	25	ME	496 13A	25
DY 5			DY 5			DY 5		